



# Montageinstructie Aluminium vouwwanden

LET OP:

UW SITUATIE KAN AFWIJKEN WAARDOOR  
NIET ALLE INSTRUCTIES VAN TOEPASSING  
KUNNEN ZIJN.

AAN DEZE BESCHRIJVING KUNNEN GEEN  
RECHTEN WORDEN ONTLEEND.

# Stappenplan

1. Voorbereiding (stelkozijn en waterkering)
2. Bepalen monteren met ankers of schroeven
3. Stellen onderdorpel
4. Stellen van het kozijn
5. Controleren van de scharnieren
6. Plaatsen van het glas
7. Borgen van de scharnieren

Stap 1: Voorbereiding  
aanbrengen stelkozijn en waterkering

# Principe montage bovendetail

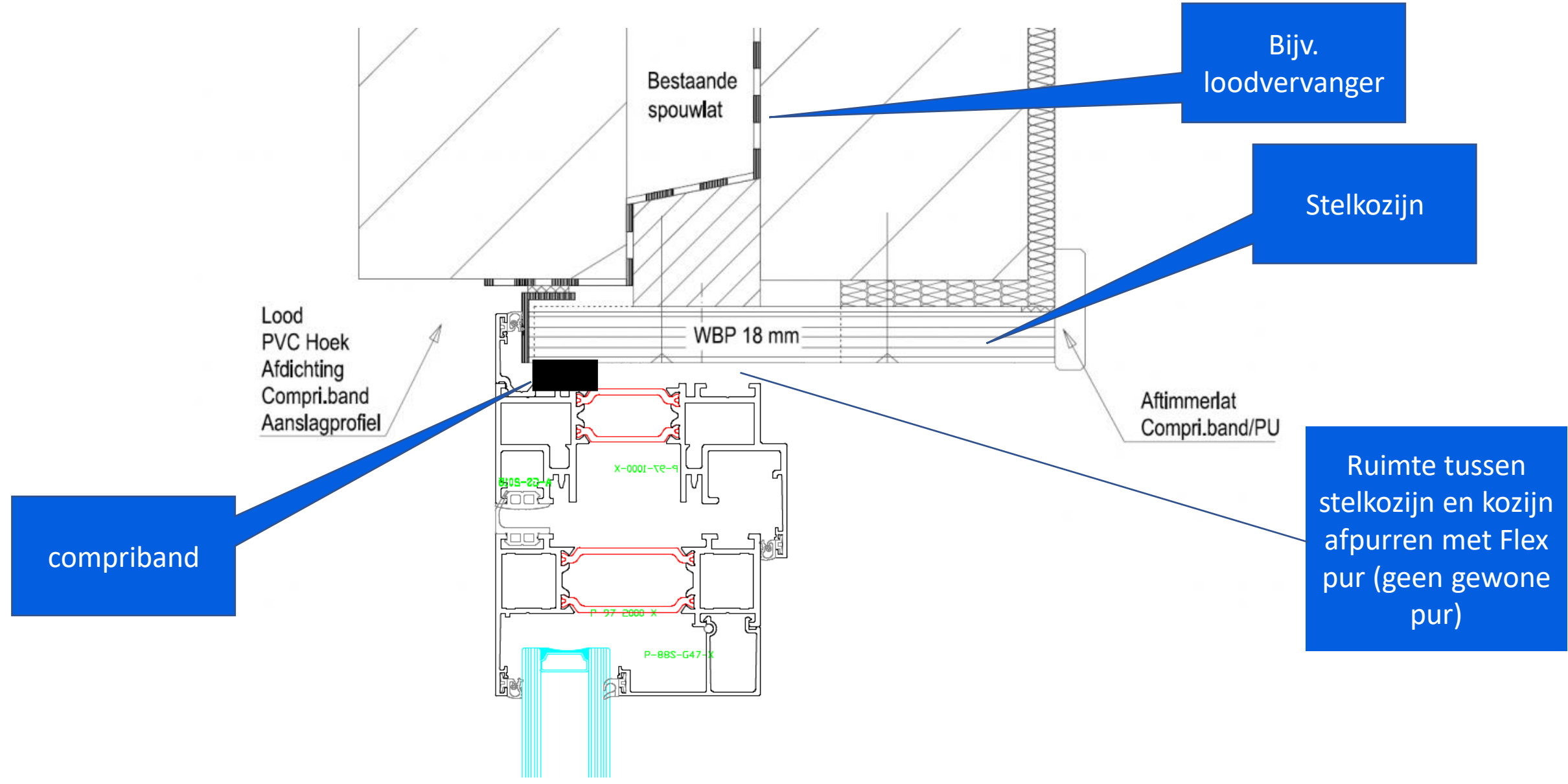

# Principe montage onderdetail

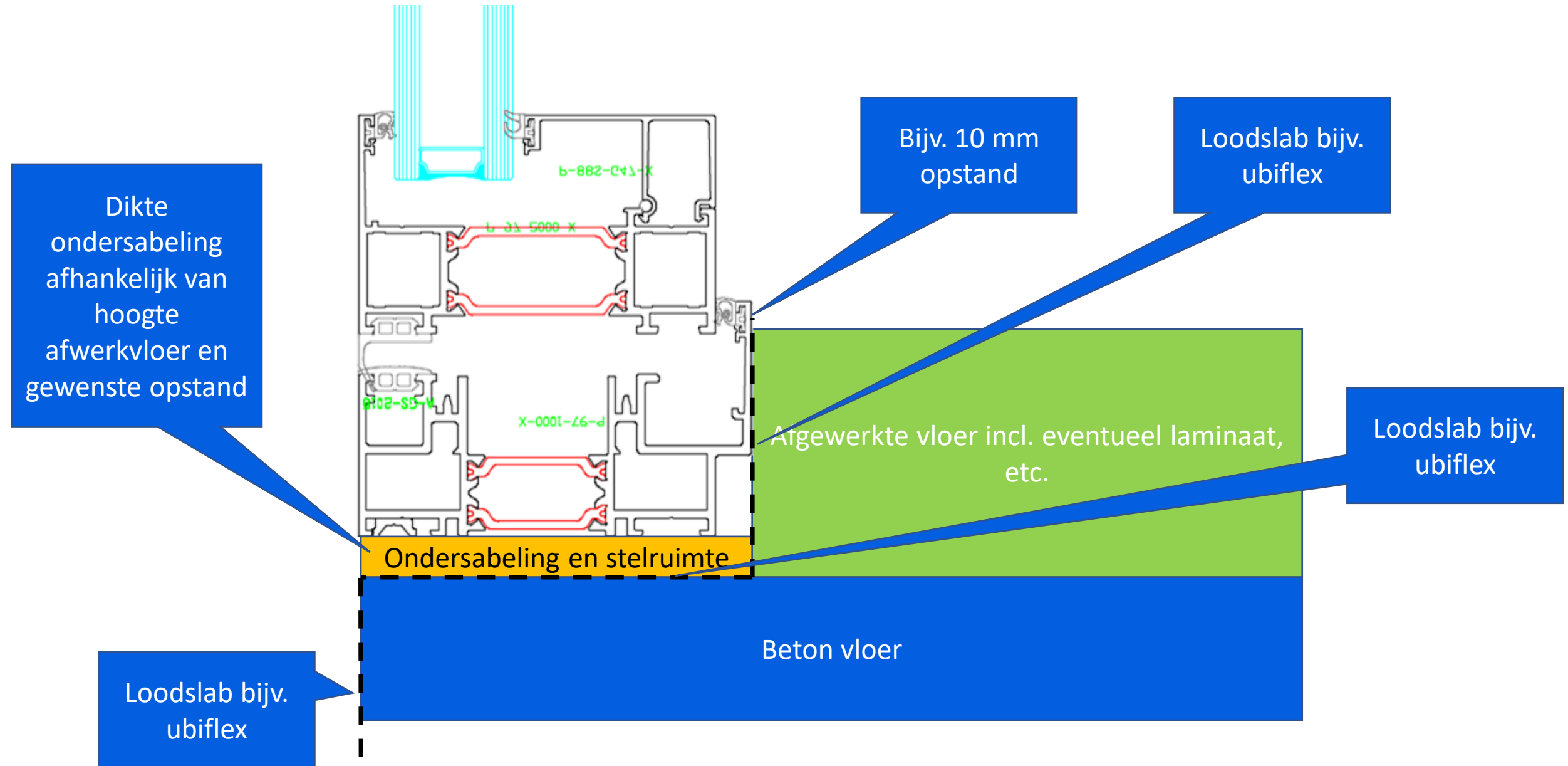

# Principe montage onderdetail met aanslag

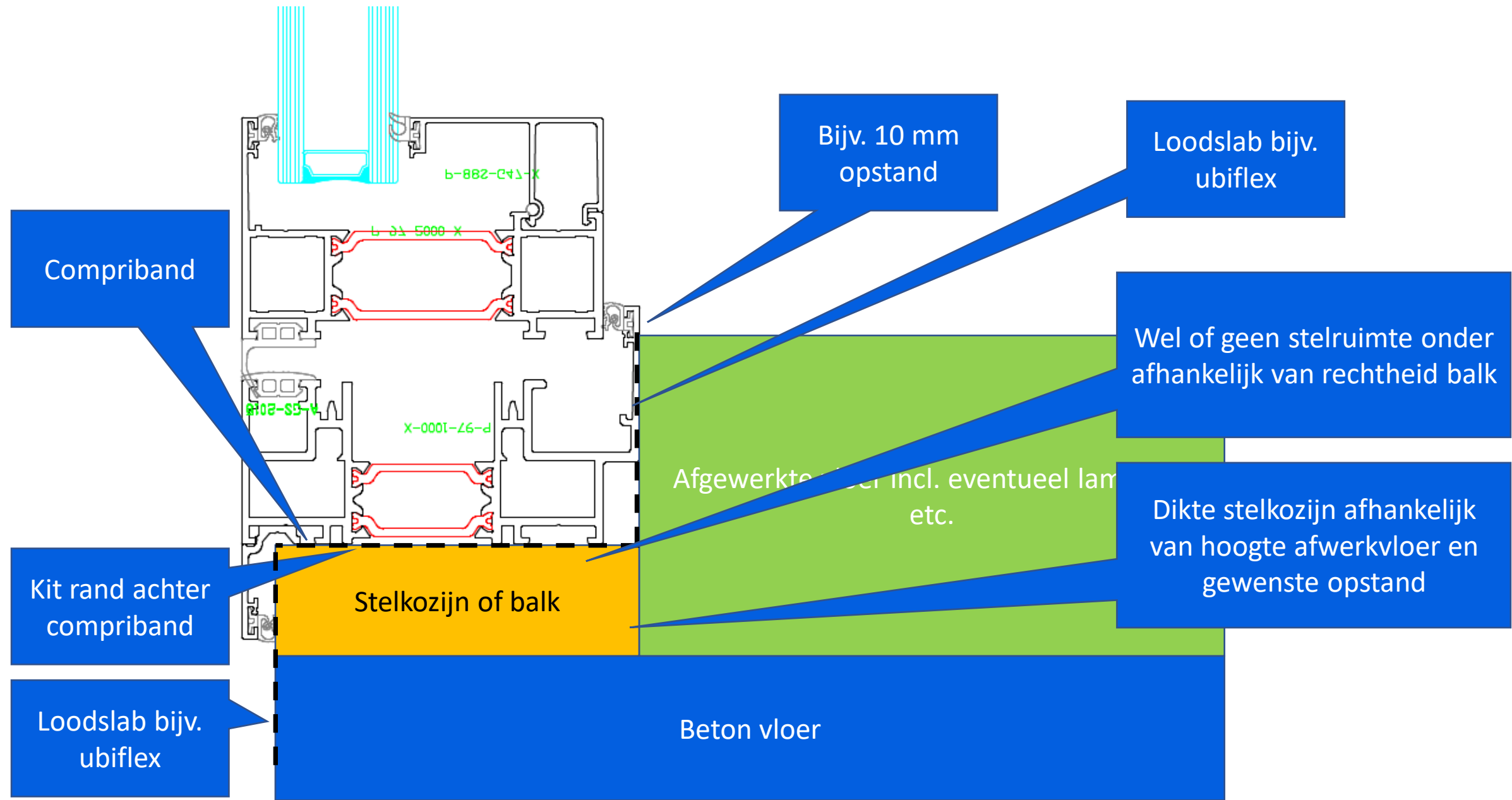





# Principe montage zijdetail

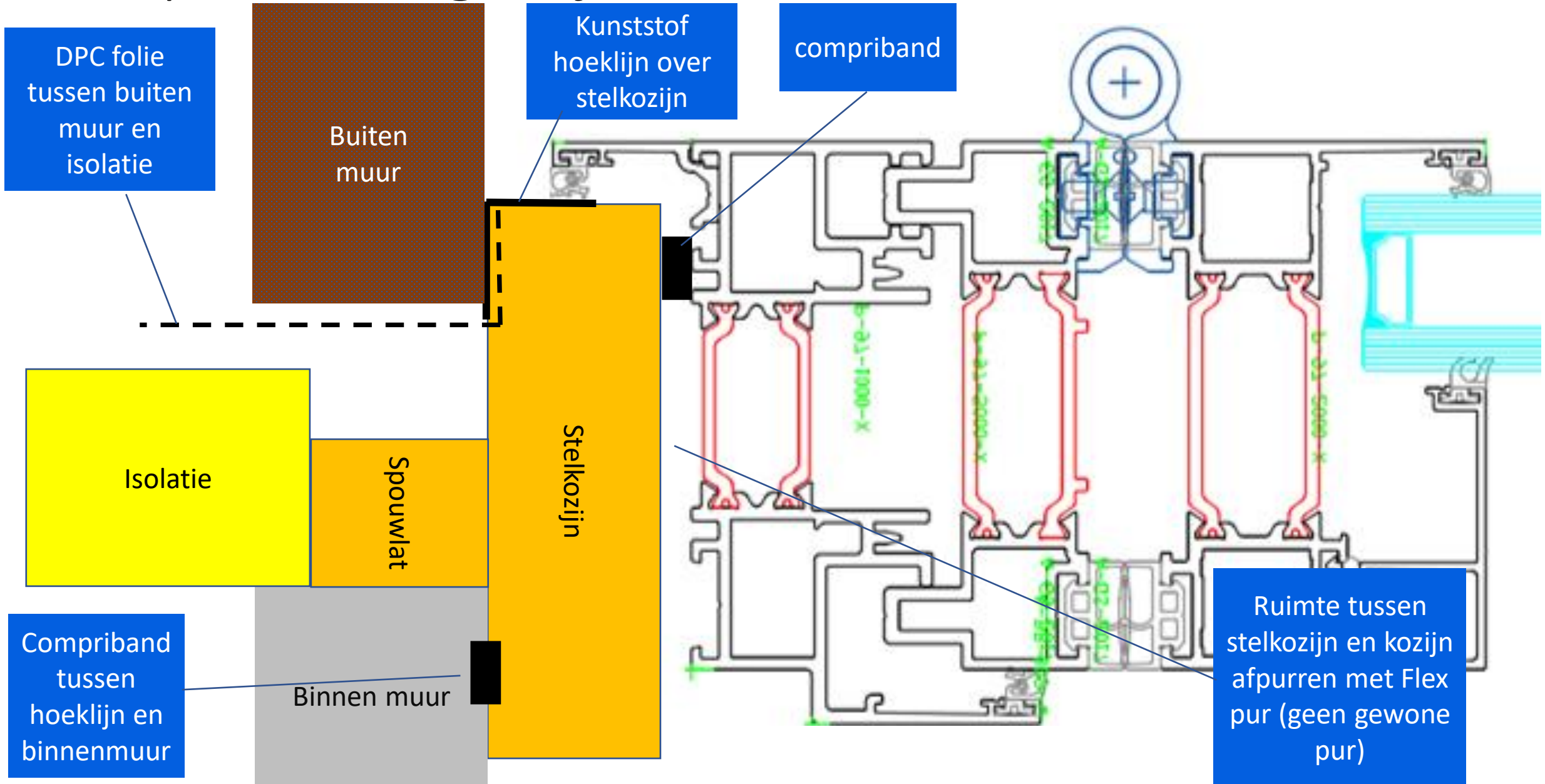

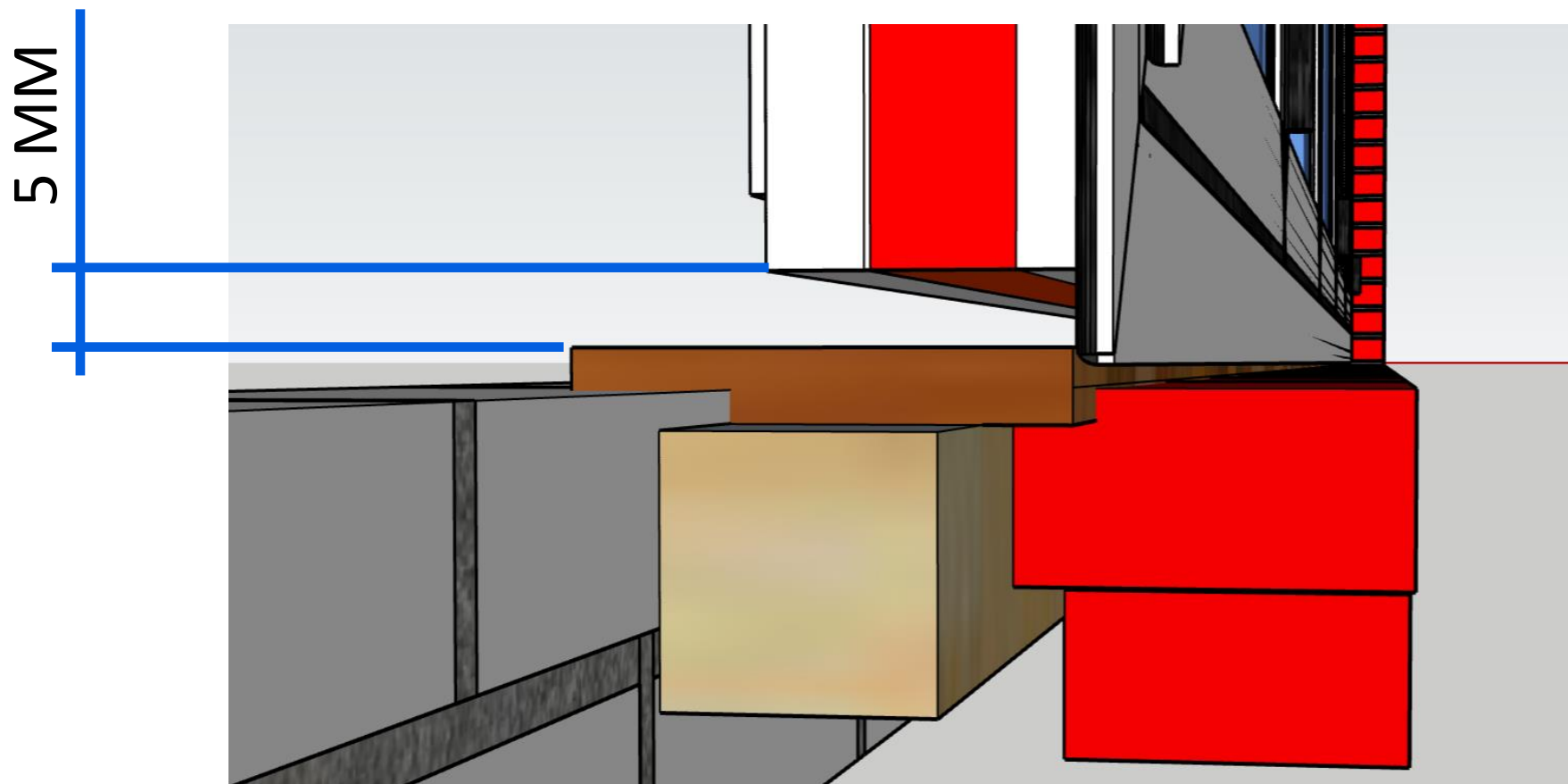

Rondom 5 mm is ruimte tussen stelkozijn en binnenwerkse maat van het kozijn is over het algemeen voldoende, tenzij de bestaande sparing in de muur erg scheef is

De 5 mm is bedoeld om later het kozijn te stellen, maar dan moet er wel stelruimte overblijven. Dat is er niet als het bestaande werk erg scheef is



Rondom 5 mm tussen aanslag en buitenmuur is over het algemeen voldoende, tenzij de bestaande sparing in de muur erg scheef is

De 5 mm is bedoeld om later het kozijn te stellen, maar dan moet er wel stelruimte overblijven. Dat is er niet als het bestaande werk erg scheef is

# BREEDTE STELKOZIJN

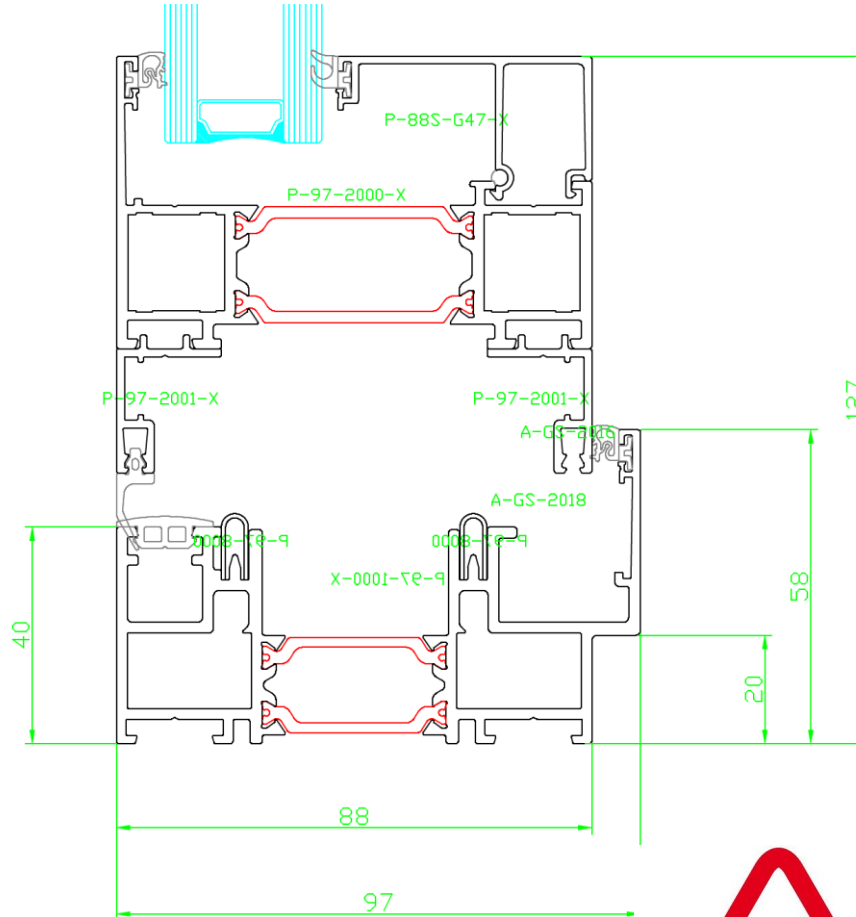
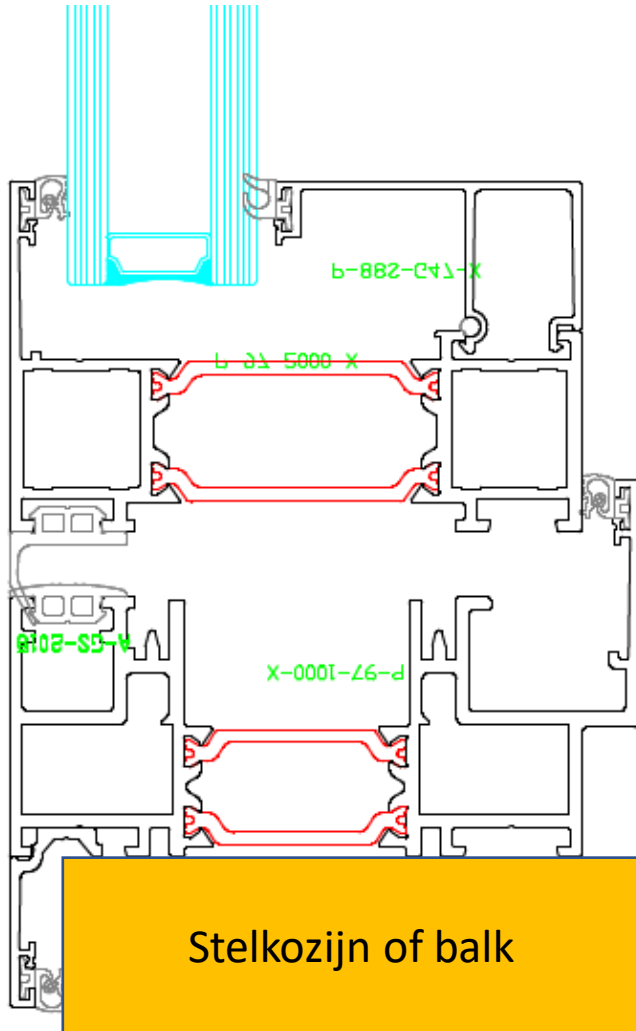

Stelkozijn moet voldoende breed zijn anders steunt het profiel niet goed af.

Advies minimaal 85 mm aanhouden, profiel is 88 mm

Eventueel breder als het stelkozijn wilt gebruiken als basis voor de aftimmering binnen



Stelkozijn mag niet kunnen kantelen, maar moet de krachten van de pui kunnen opnemen

# STELKOZIJN VERTICAAL WATERPAS

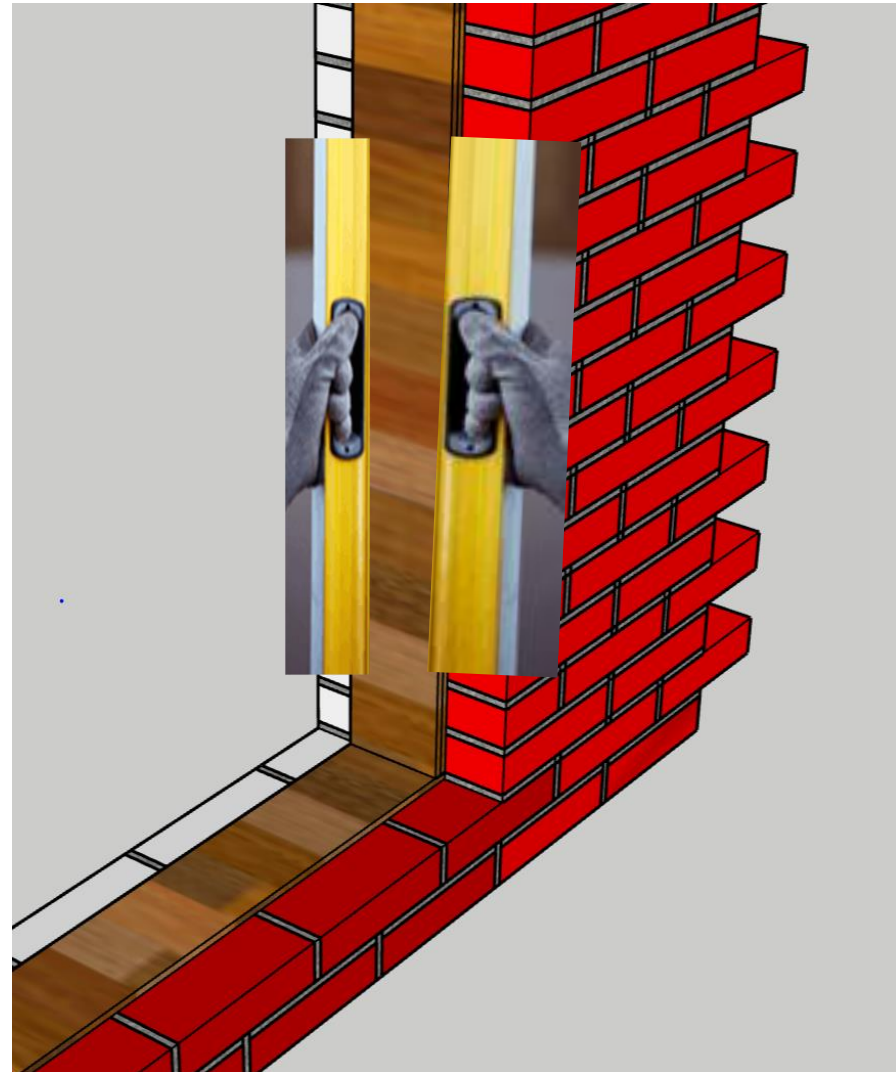

Stelkozijn moet waterpas staan in beide verticale richtingen



Verticaal waterpas in deze richting

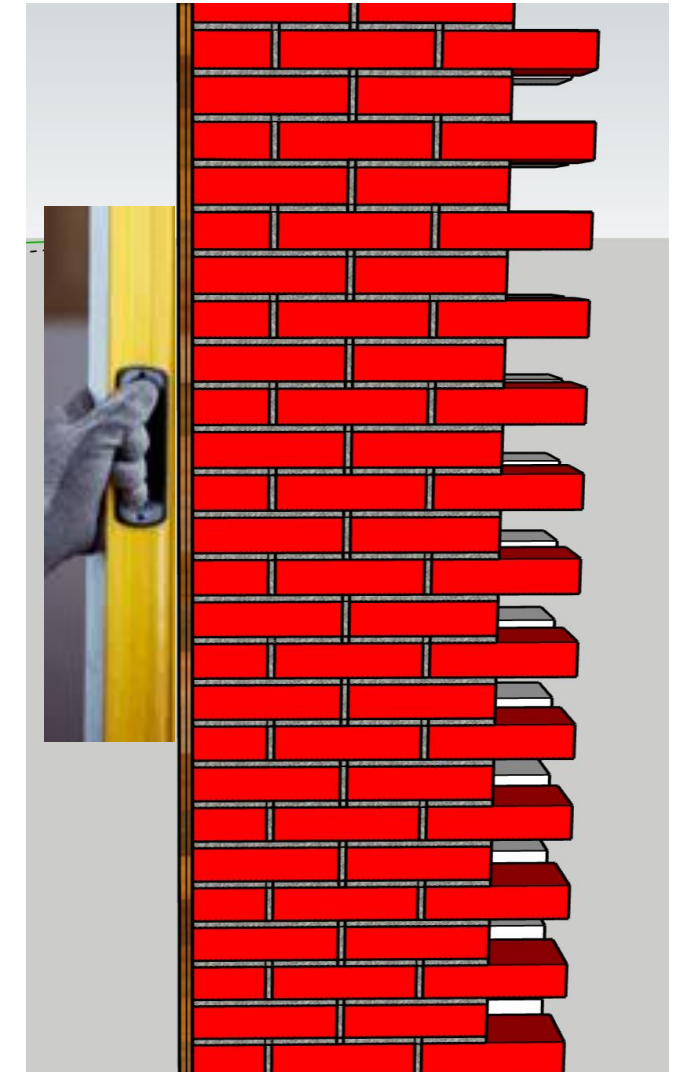

Verticaal waterpas in deze richting

# STELKOZIJN HORIZONTALAAL WATERPAS

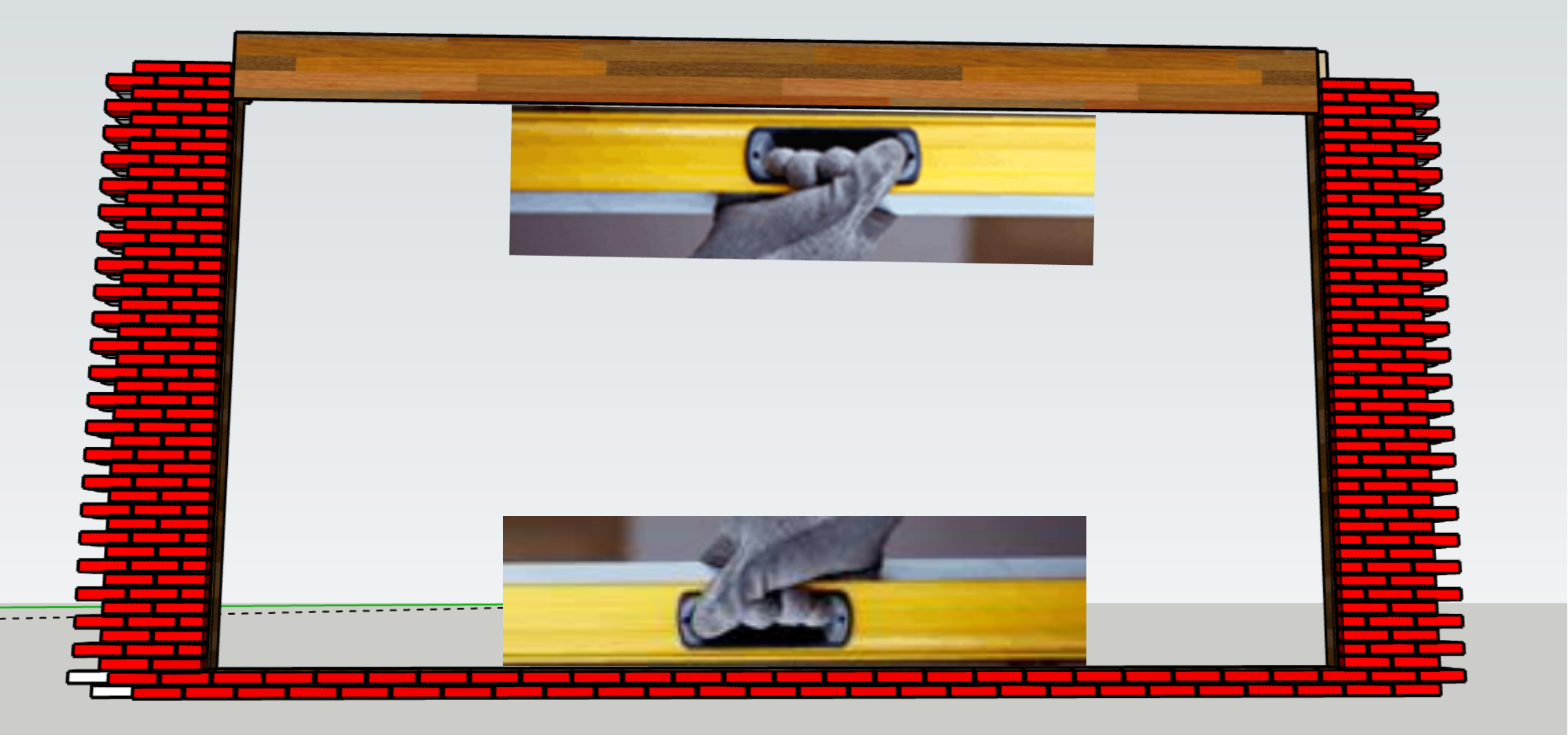

Onderdorpel perfect waterpas

Bovendorpel perfect waterpas

# CONTROLEER DE OVERHOEKSE MATEN

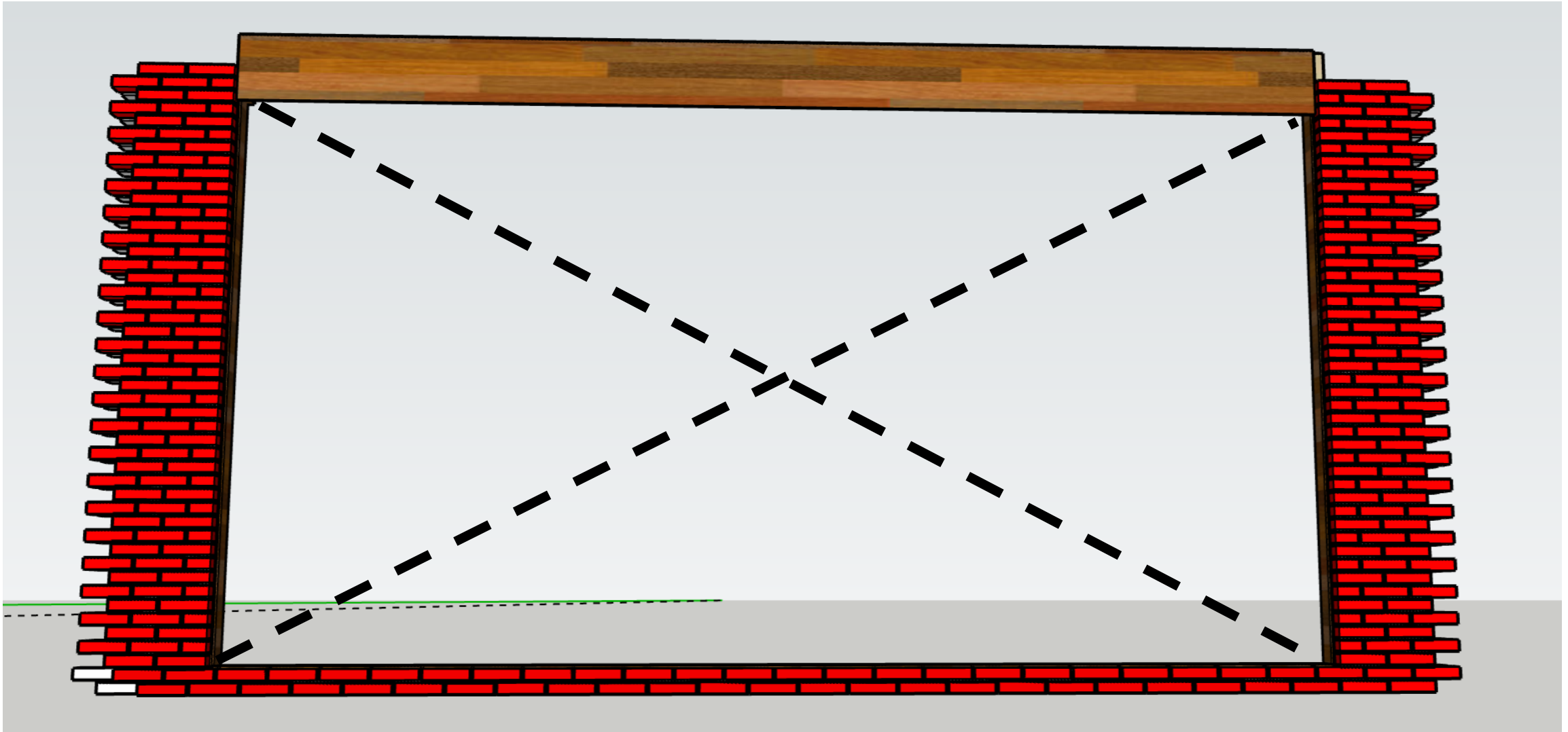

Deze moeten aan elkaar  
gelijk zijn

Klein verschil is toegestaan in bestaand werk,  
maar let op het kan zijn dat je je kozijn straks  
niet meer goed kunt stellen.

Dan zul je eventueel het  
stelkozijn moeten  
aanpassen

# CONTROLEER OF ALLES RECHT IS

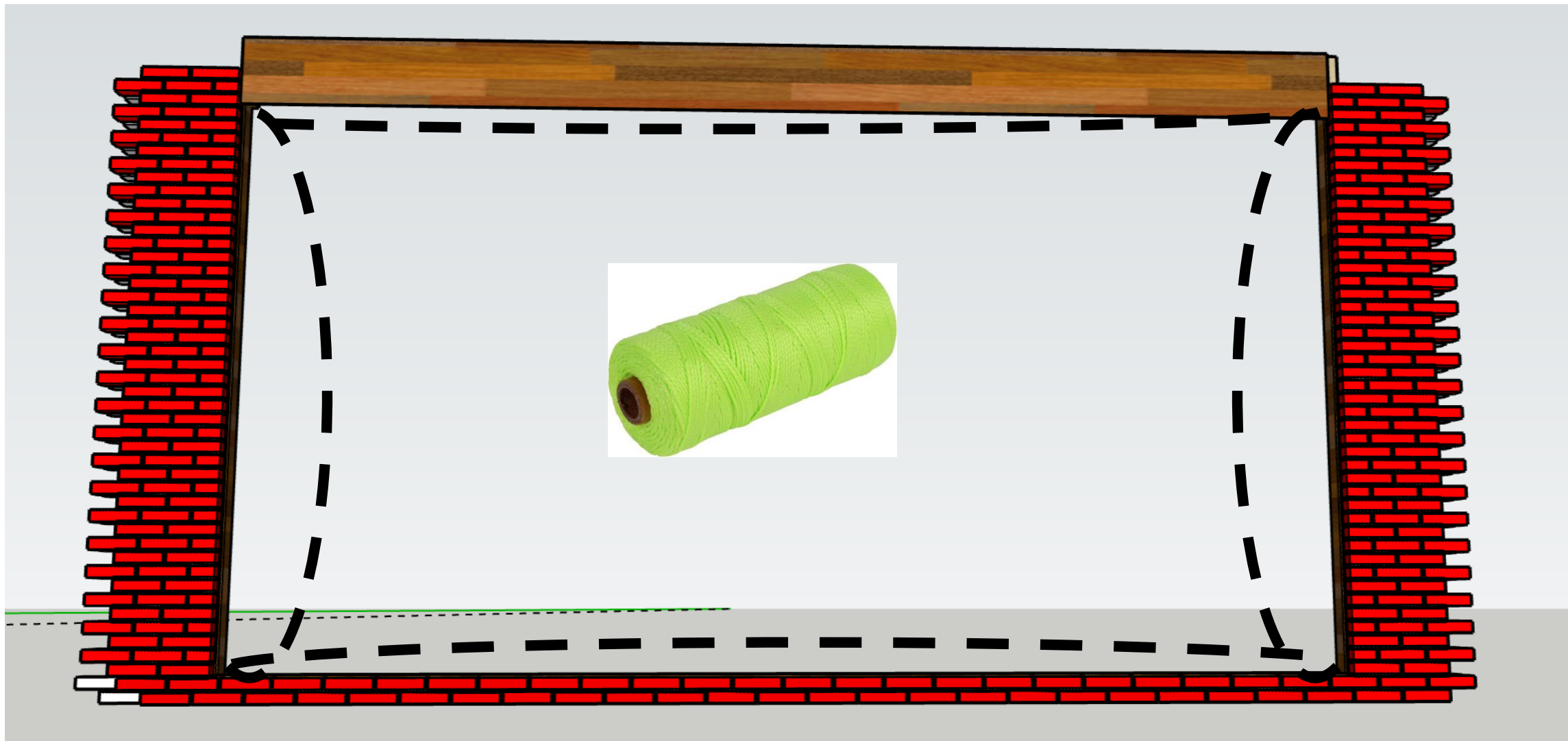

Beide stijlen en beide dorpels moeten recht zijn

Klein verschil is toegestaan in bestaand werk, maar let op het kan zijn dat je je kozijn straks niet meer goed kunt stellen.

Dan zul je eventueel het stelkozijn moeten aanpassen



# CONTROLEER OF ALLES RECHT IS

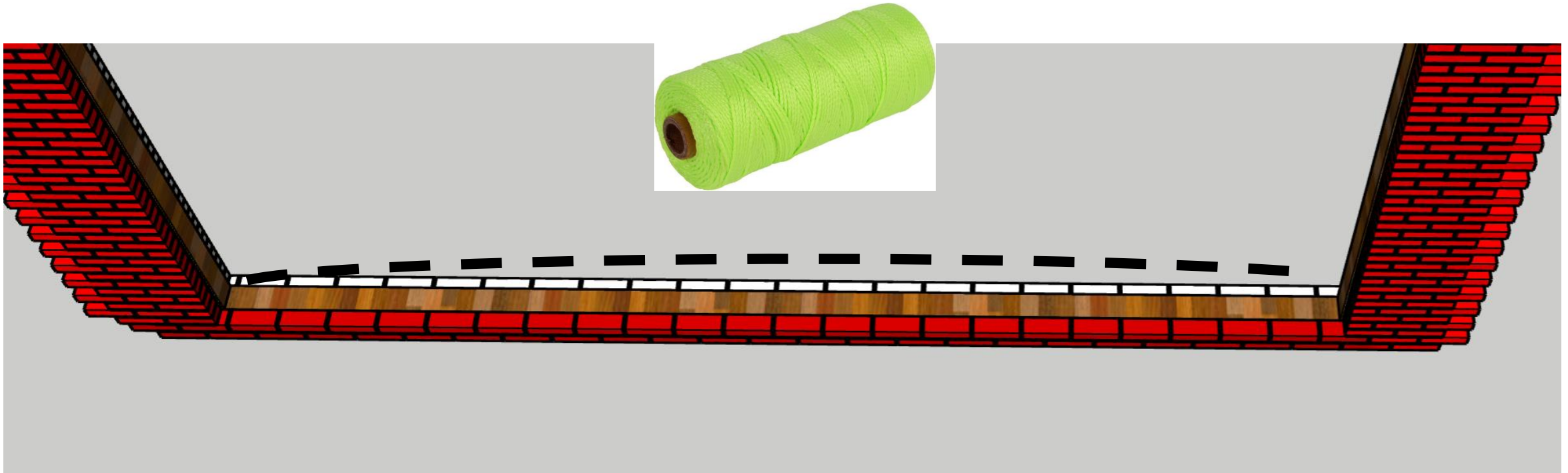

Ook in deze richtingen moeten de beide  
dorpels en stijlen recht zijn

# Aandachtspunten stelkozijn



ALS JE STELKOZIJN NIET GOED RECHT,  
HAAKS EN WATERPAS IS, ZUL JE STRAKS JE  
KOZIJN NIET GOED KUNNEN STELLEN



Stap 2:

Bepalen monteren met ankers of  
schroeven

# KEUZE UIT 2 METHODEN

ANKERS

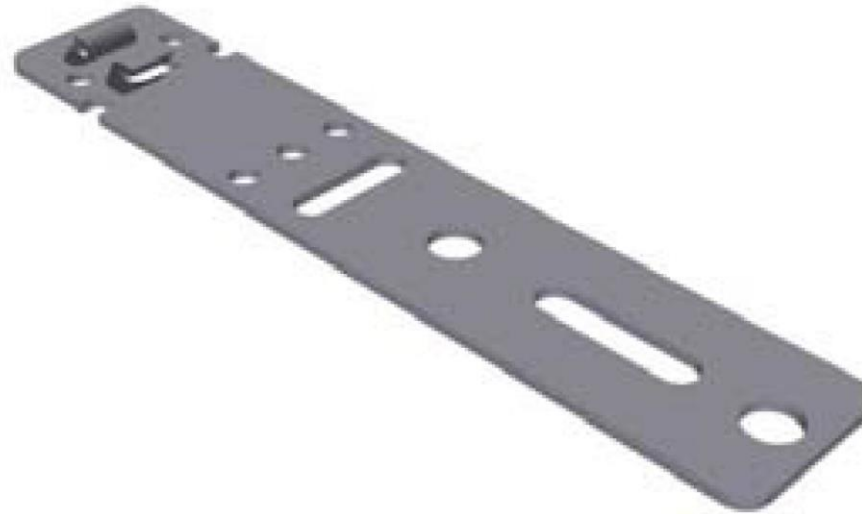

OF

KOZIJSCHROEVEN



LET OP: GEEN GEWONE  
SCHROEVEN.  
KOZIJSCHROEVEN MET KLEINE  
KOP

# VERLAAGDE ONDERDORPEL

- ALTIJD MET ANKERS MONTEREN, ANDERS ZIE JE DE SCHROEVEN

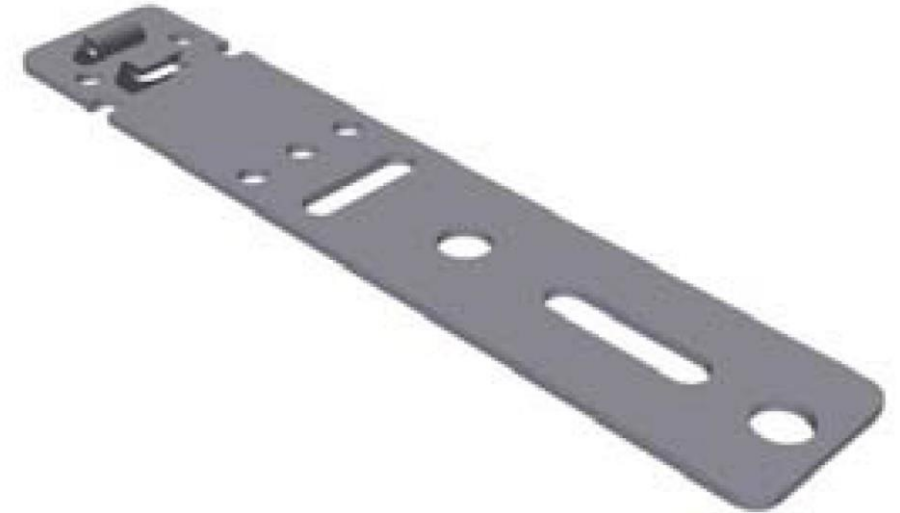
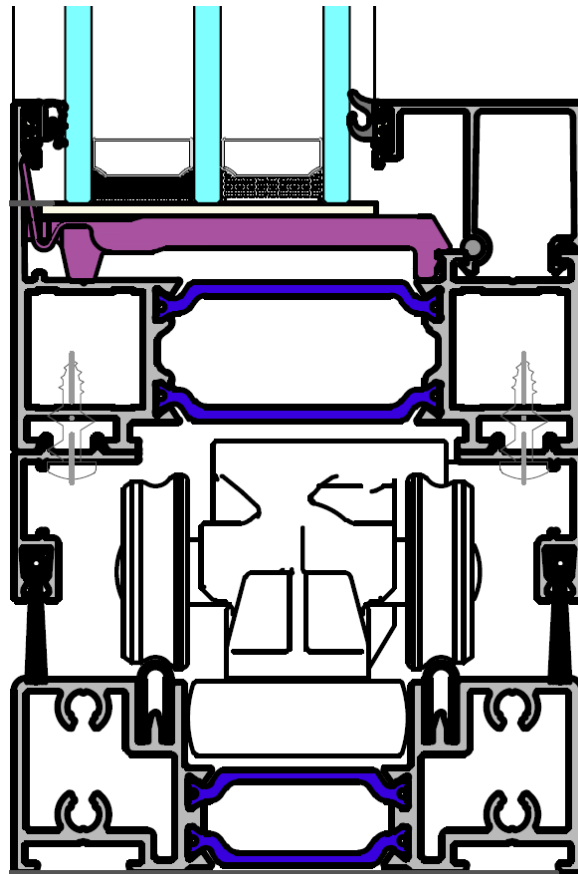

# MONTAGE ANKERS

- ALTIJD AAN HET BINNEN PROFIEL
- EVENTUEEL KUN JE ZE INKORTEN VOOR HET AFTIMMEREN





# MONTAGE ANKERS

- AANBRENGEN VOORDAT JE DE PUI IN DE OPENING ZET!!!





# MONTEREN MET SCHROEVEN

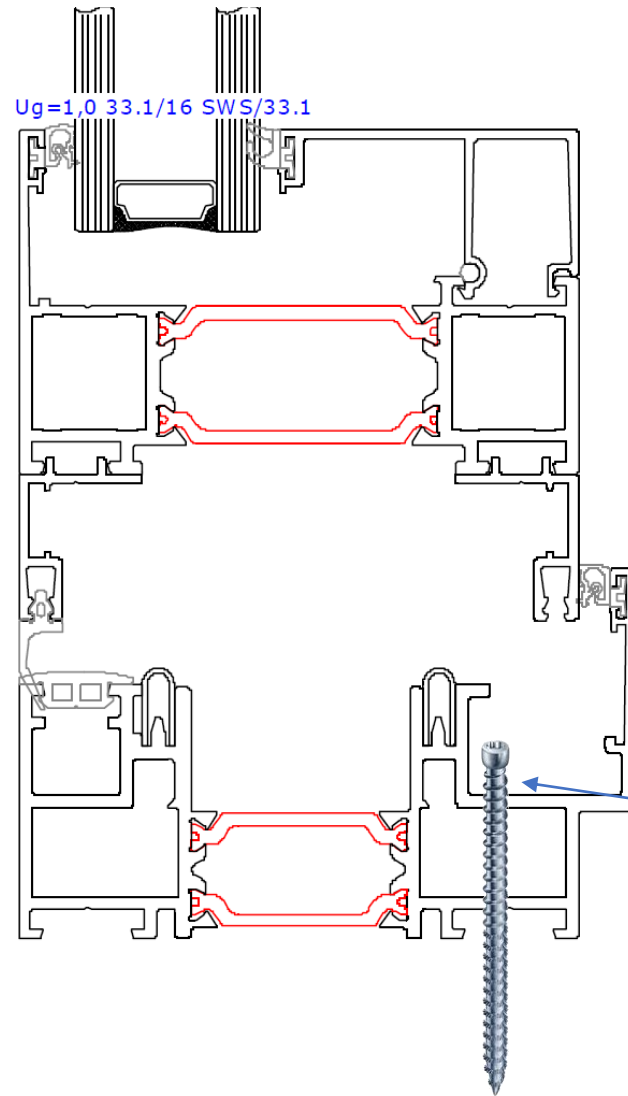

ALTIJD IN HET BINNEN PROFIEL.  
ANDERS KANS OP LEKKAGE

VOORBOREN, DIAMETER ZIE DOOS KOZIJN  
SCHROEVEN

ALTIJD DE KOP IN DE SILICONEN KIT  
ZETTEN

# MONTEREN MET SCHROEVEN

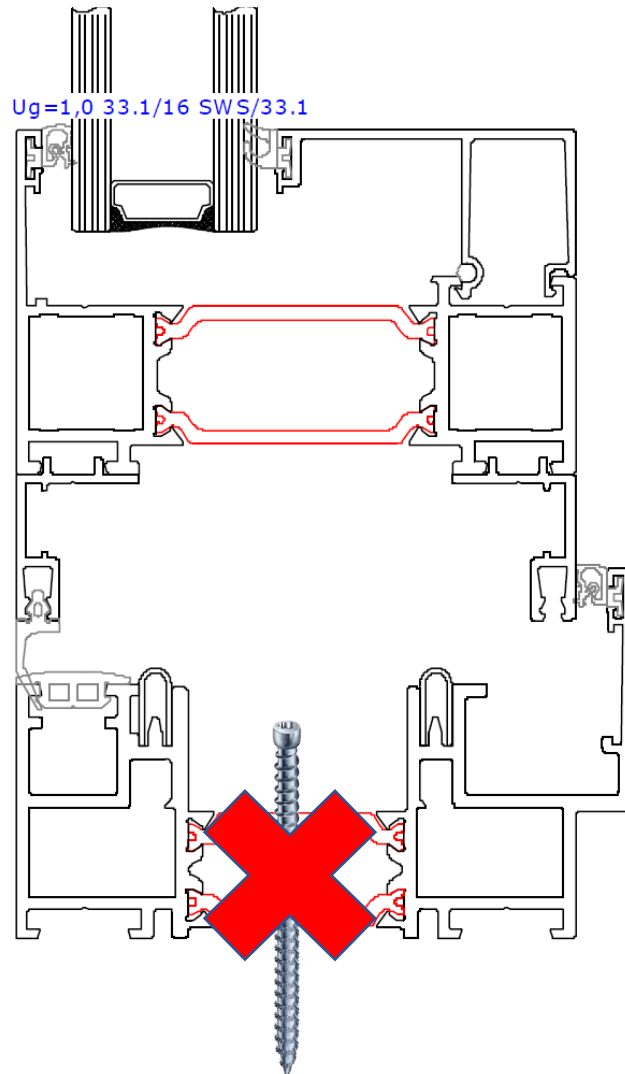

NOOIT IN DE THERMISCHE  
ONDERBREKING SCHROEVEN!



DEZE KAN GEEN KRACHT OPNEMEN

# MONTEREN MET SCHROEVEN

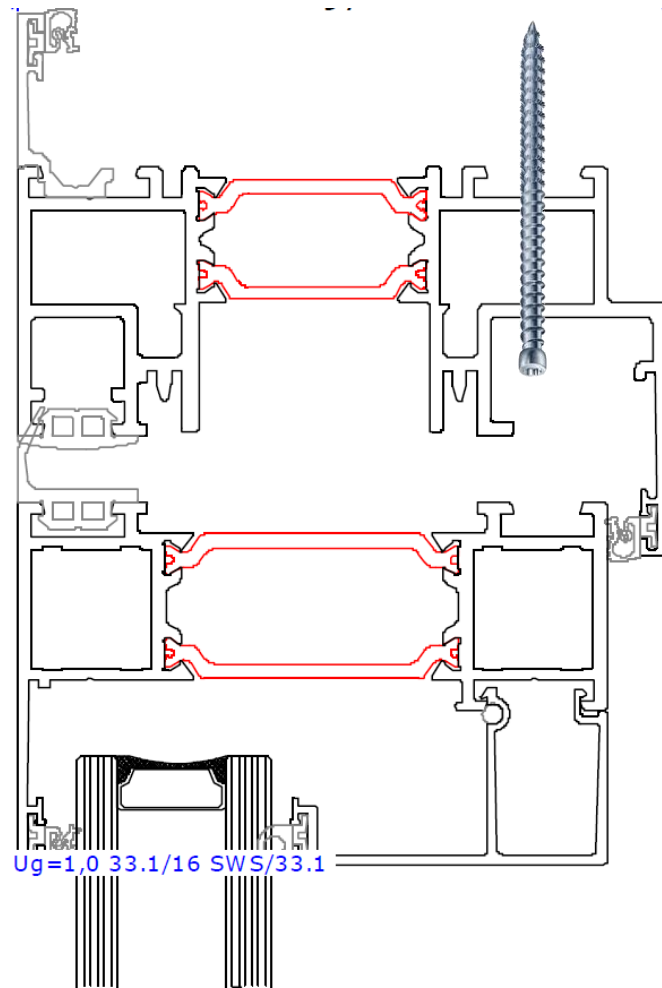

BOVEN DETAIL

# MONTEREN MET SCHROEVEN

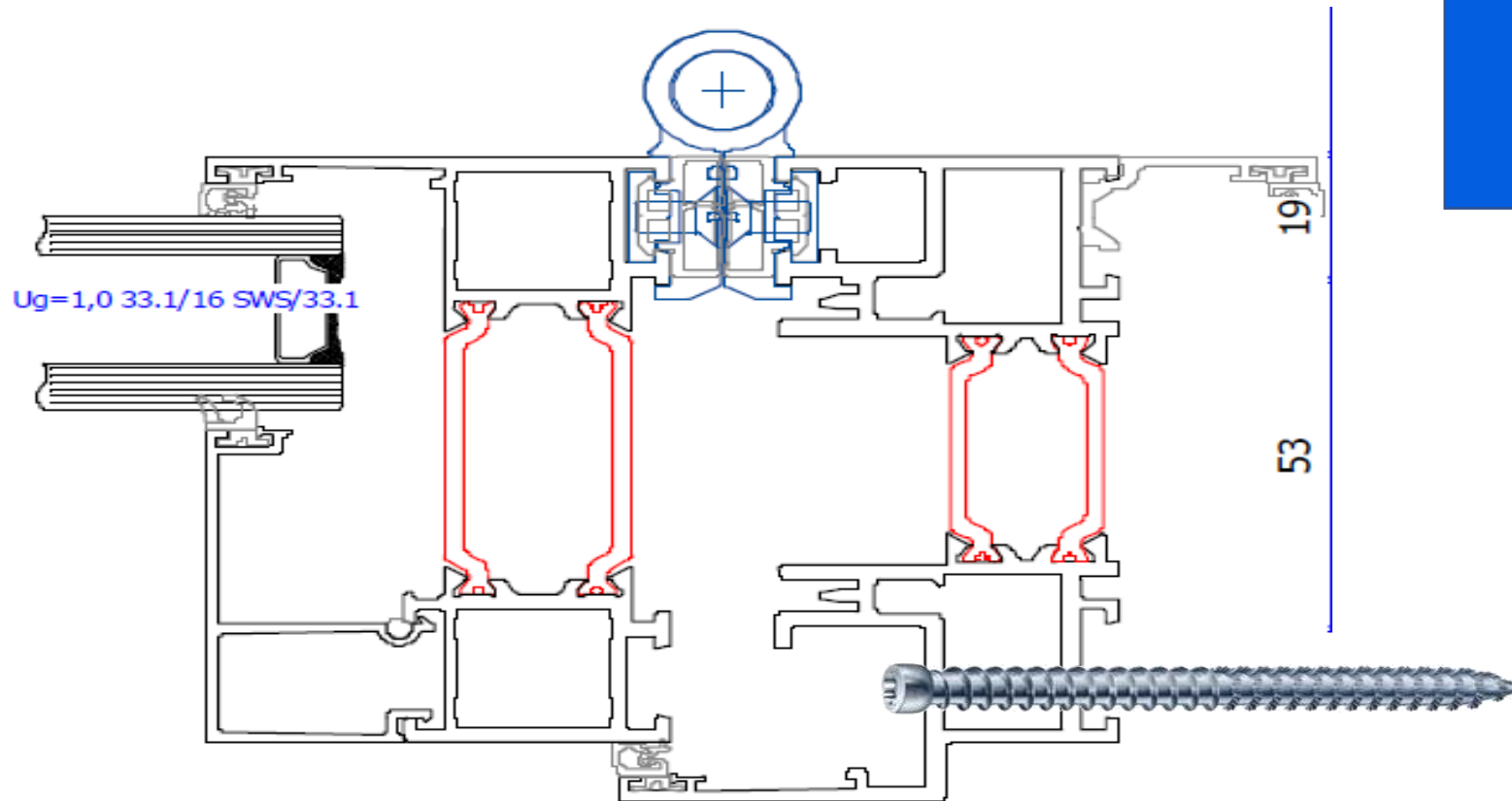

ZIJDETAIL  
ZONDER NASTEL MOGELIJKHEID

# MONTEREN MET SCHROEVEN

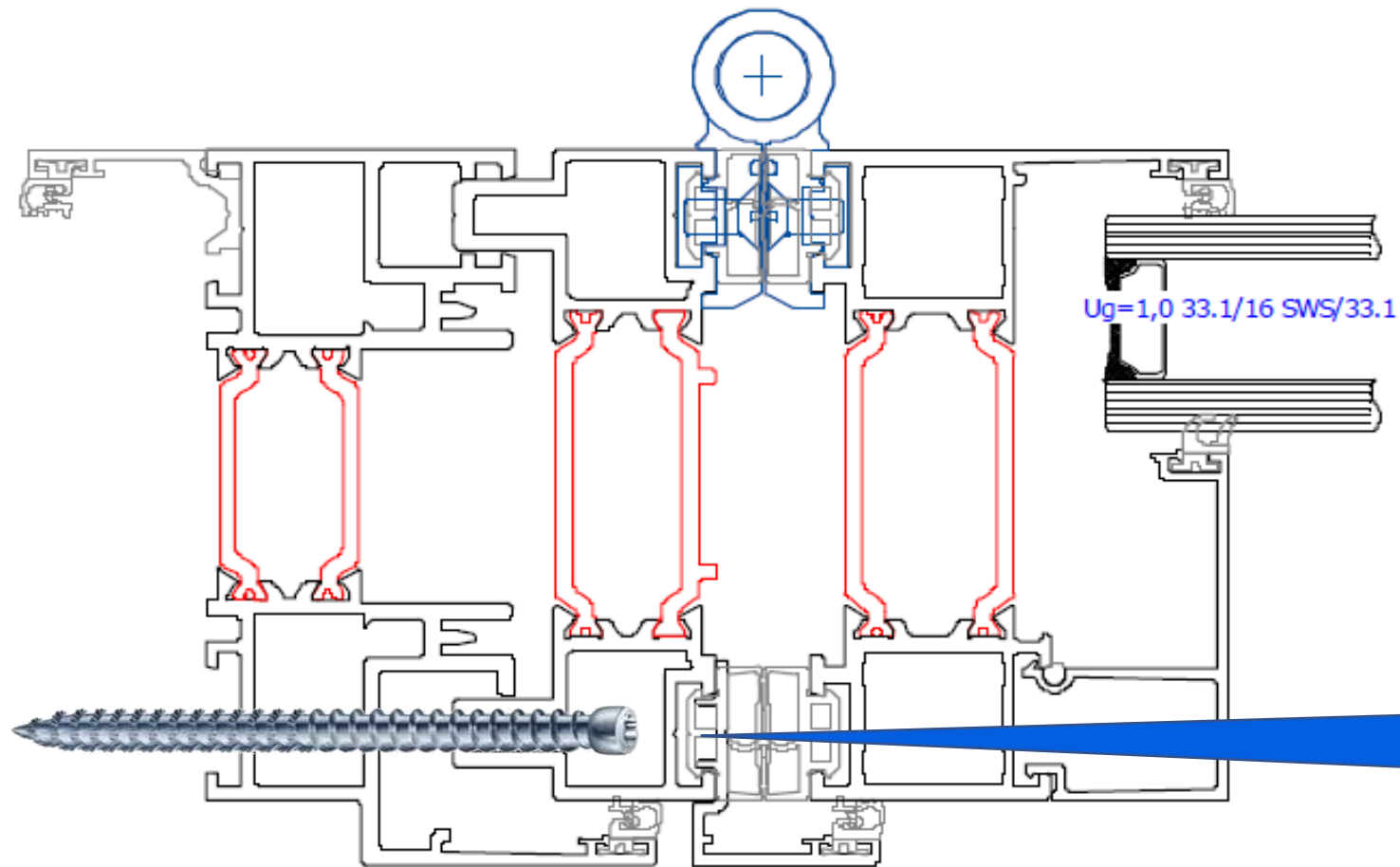

ZIJDETAIL  
MET NASTEL MOGELIJKHEID

EERST RUBBER LOSHALEN

# MONTEREN MET SCHROEVEN

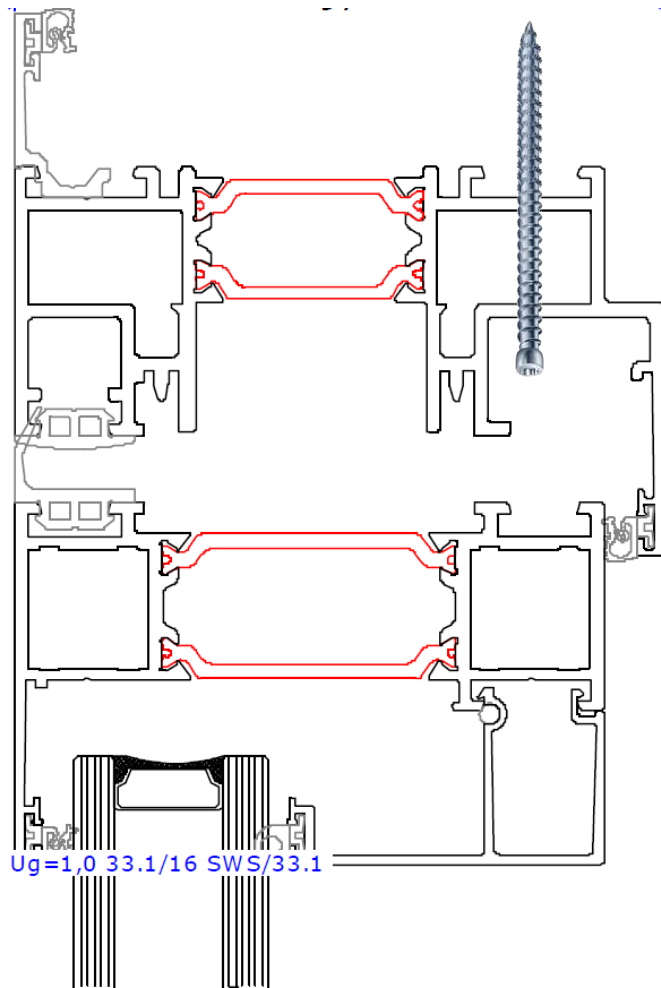

ALTIJD VULPLAATJES NAAST DE  
SCHROEVEN ZODAT HET KOZIJN NIET  
KROM TREKT



# POSITIES VAN SCHROEVEN EN ANKERS

150 mm uit  
de hoeken

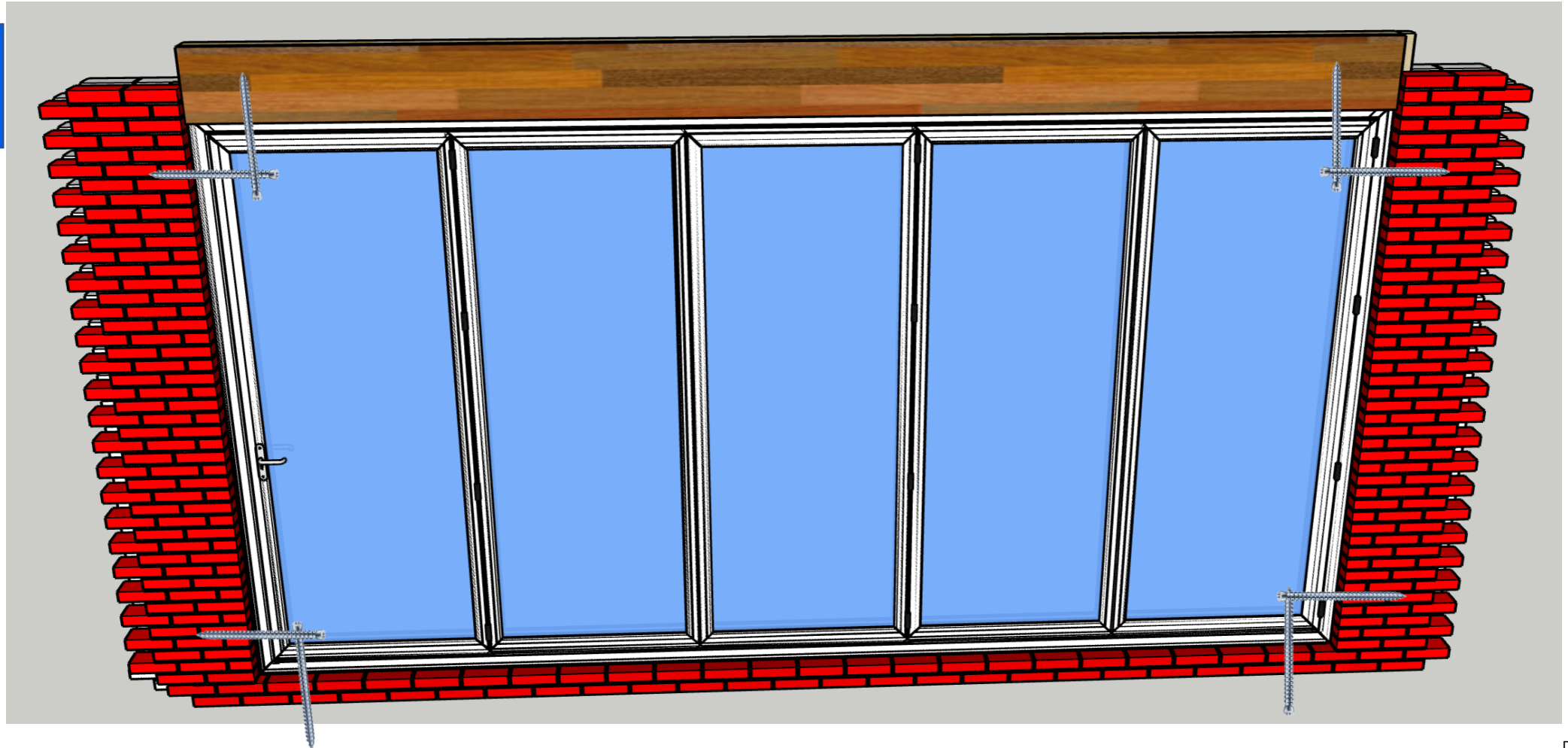

# POSITIES VAN SCHROEVEN EN ANKERS

Max 600  
mm hart  
op hart

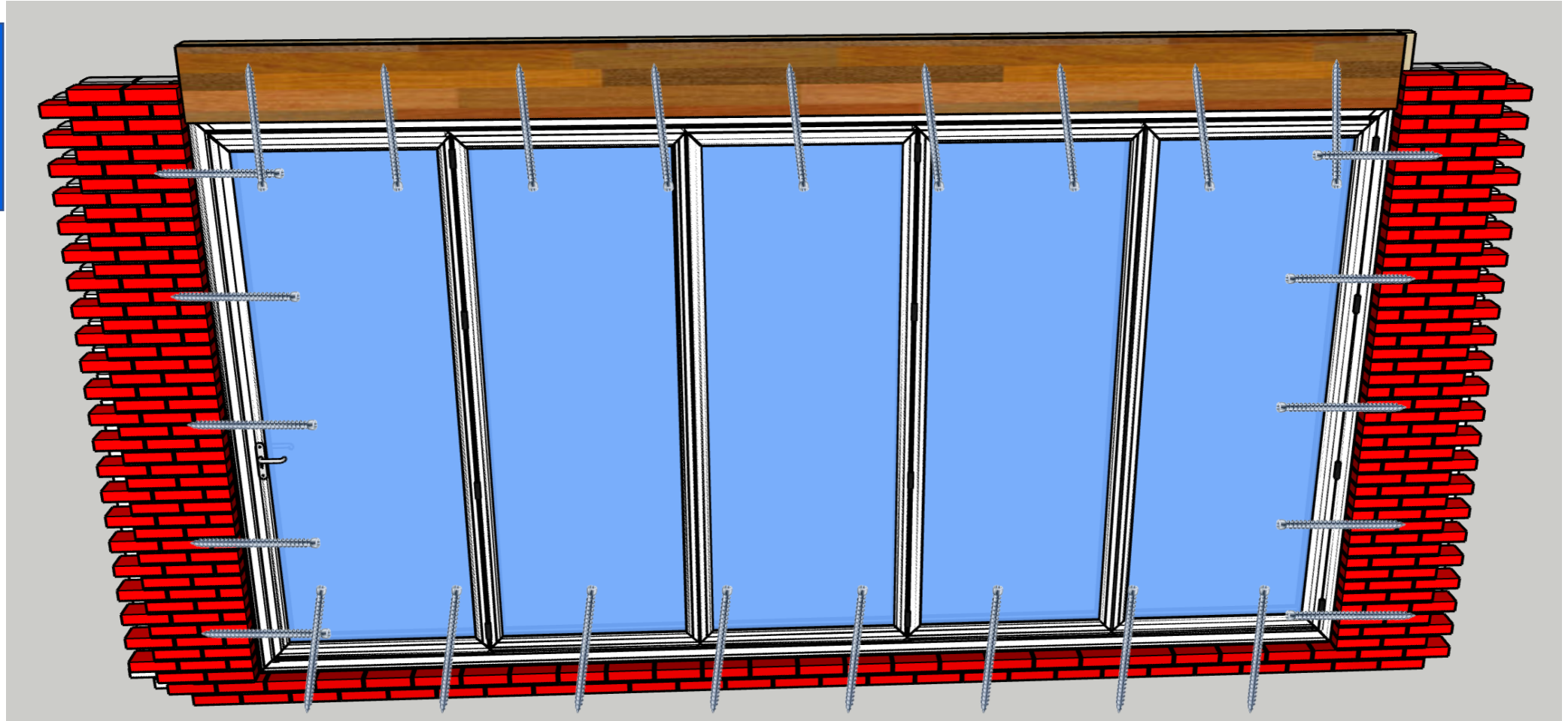



Stap 3:  
Stellen onderdorpel

**VERGEET NIET DE COMPRIBAND  
TE PLAKKEN VOOR JE DE PUI ER  
IN ZET (RONDOM ACHTER DE  
AANSLAG)**

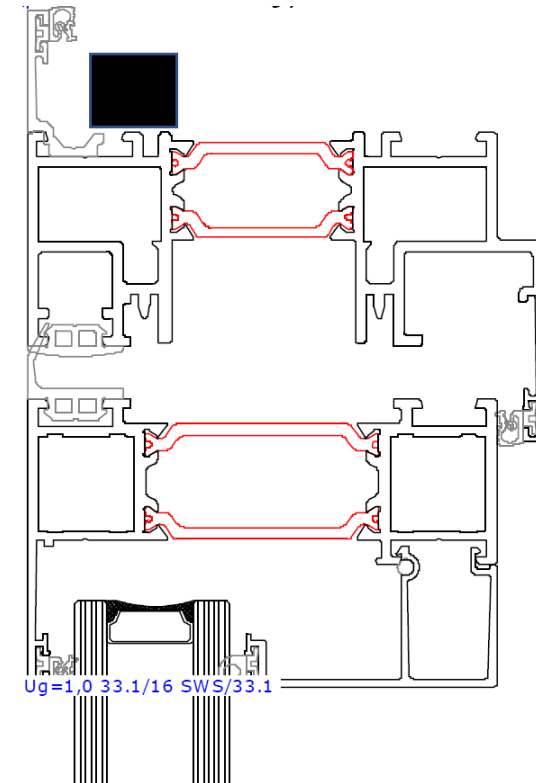
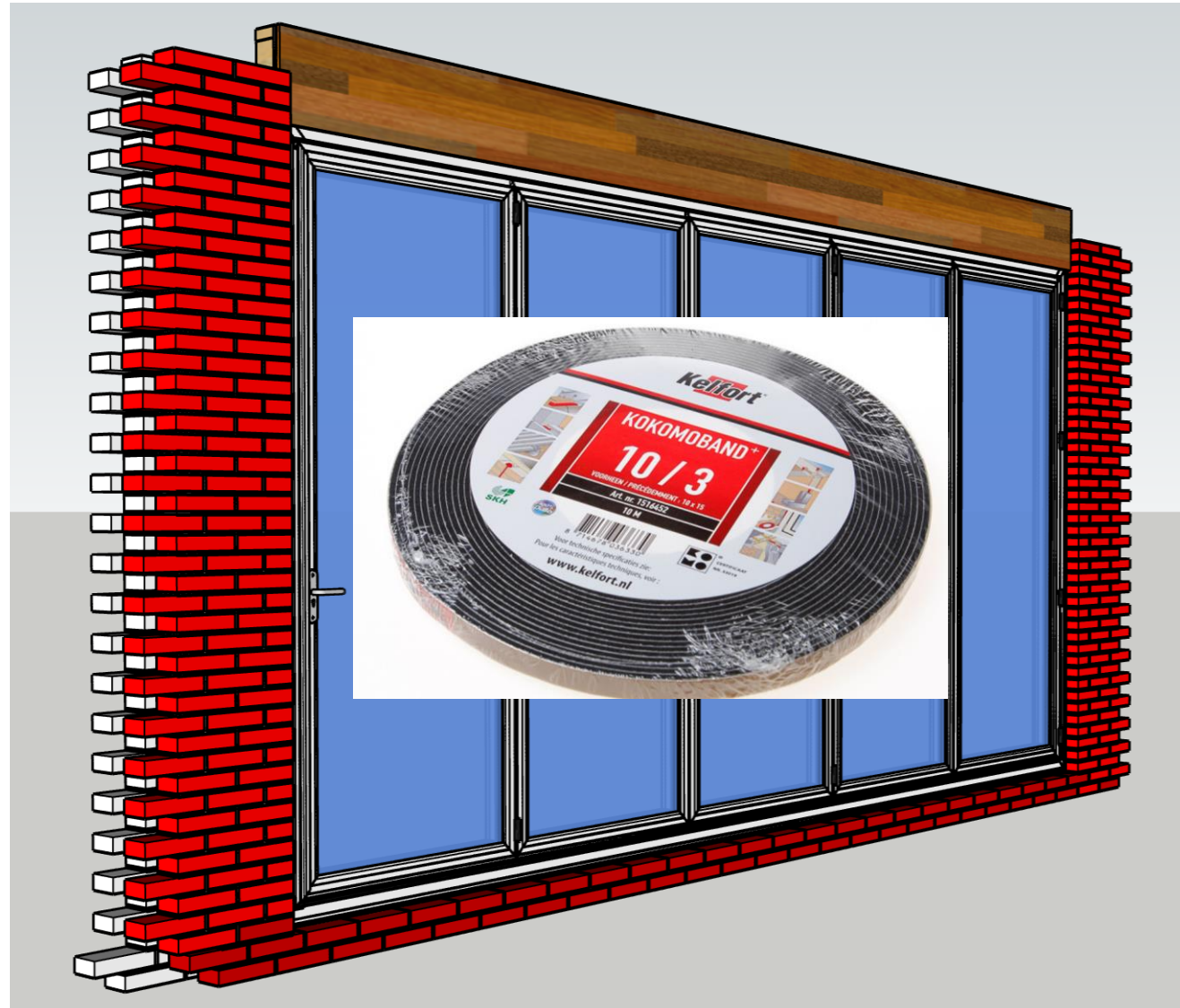

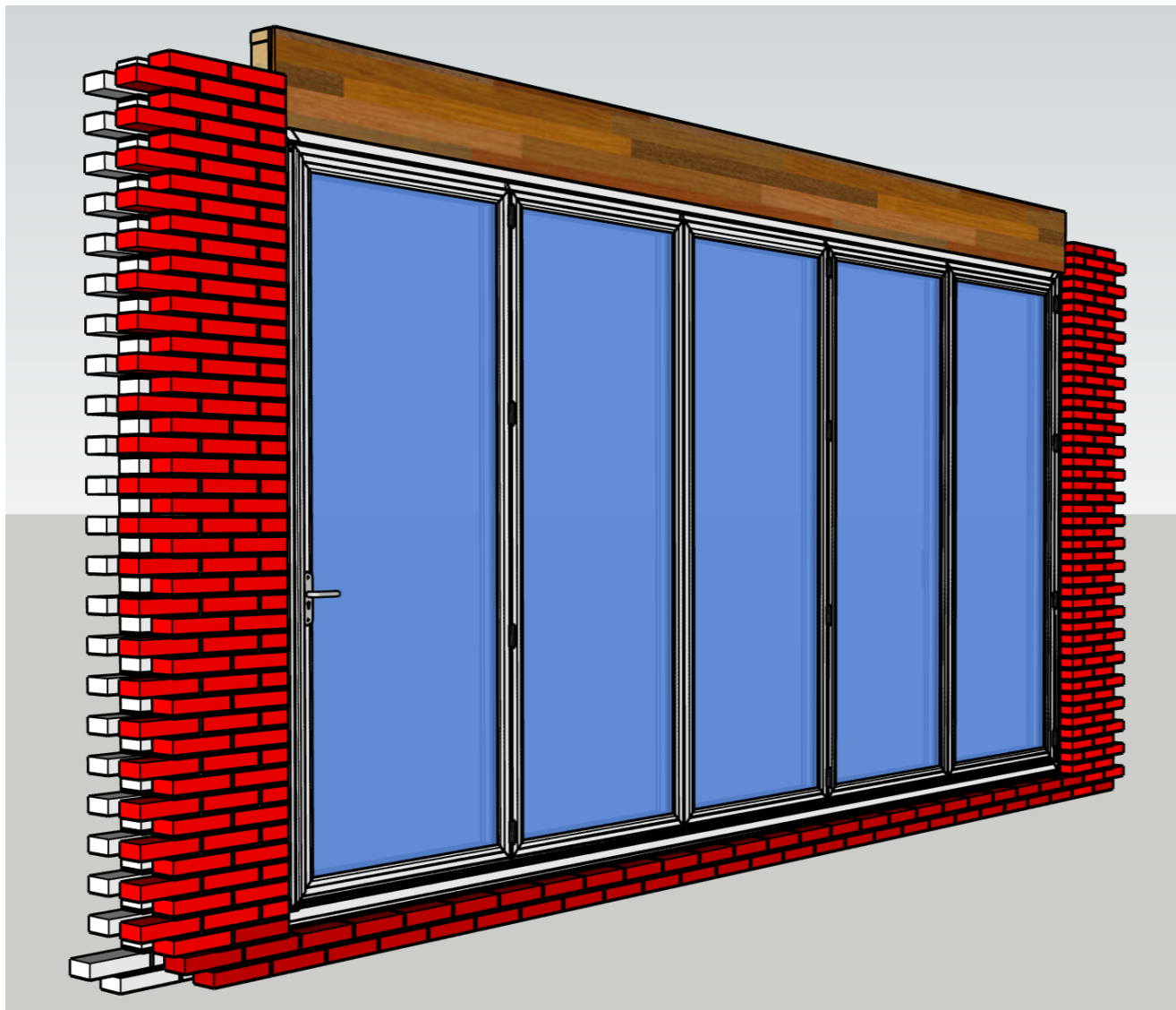

**ONDERDORPEL UITVULLEN MET  
VULPLAATJES, OM DE 60 CM,  
NAAST DE SCHROEVEN OF  
ANKERS**



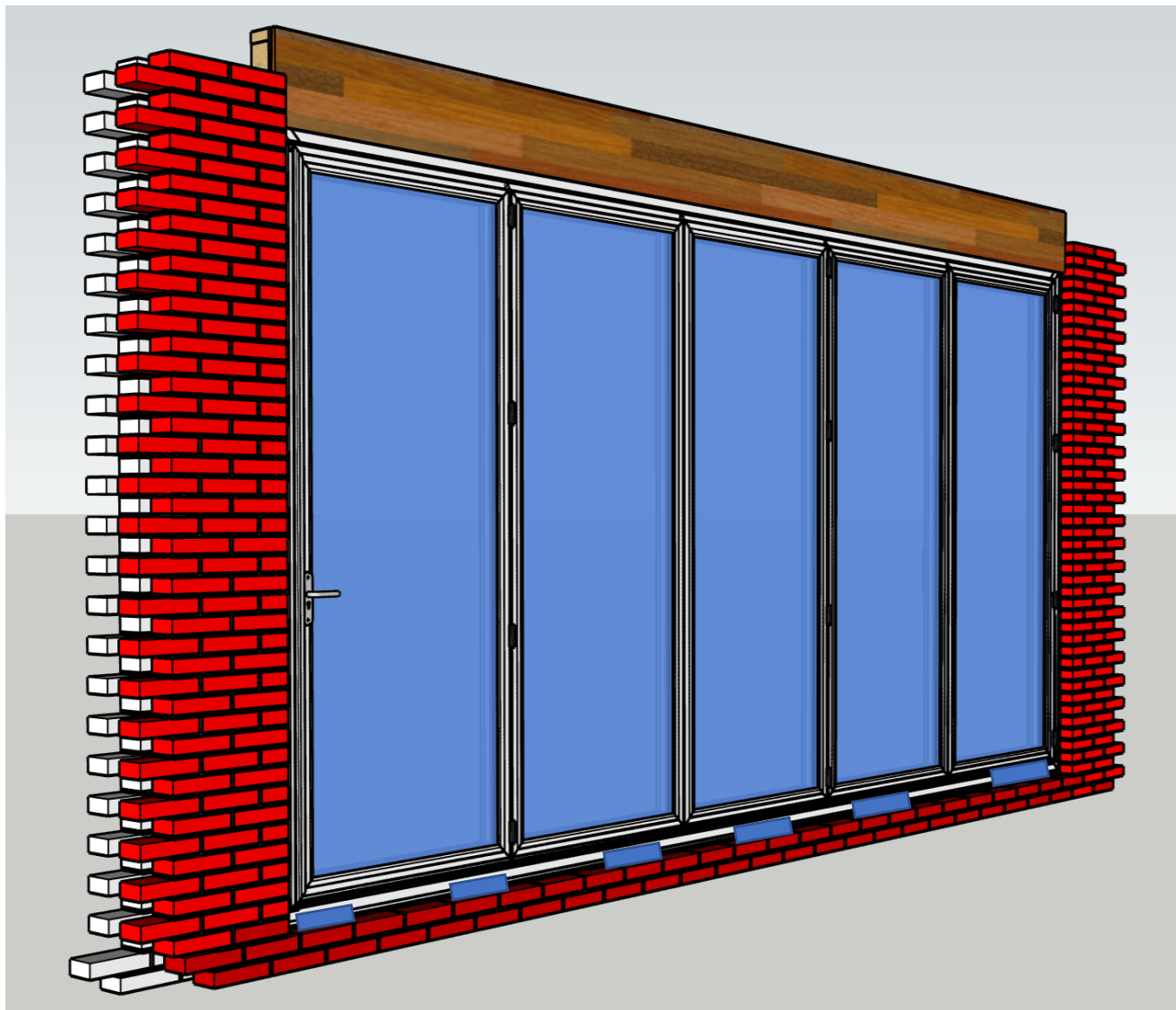

**ONDERDORPEL UITVULLEN MET  
VULPLAATJES, OM DE 60 CM,  
NAAST DE SCHROEVEN OF  
ANKERS**



**GEBRUIK EEN PAAR ANKERS OM DE PUI TIJDELIJK  
VAST TE ZETTEN, ZODAT JE MAKKELIJK KUNT STELLEN**

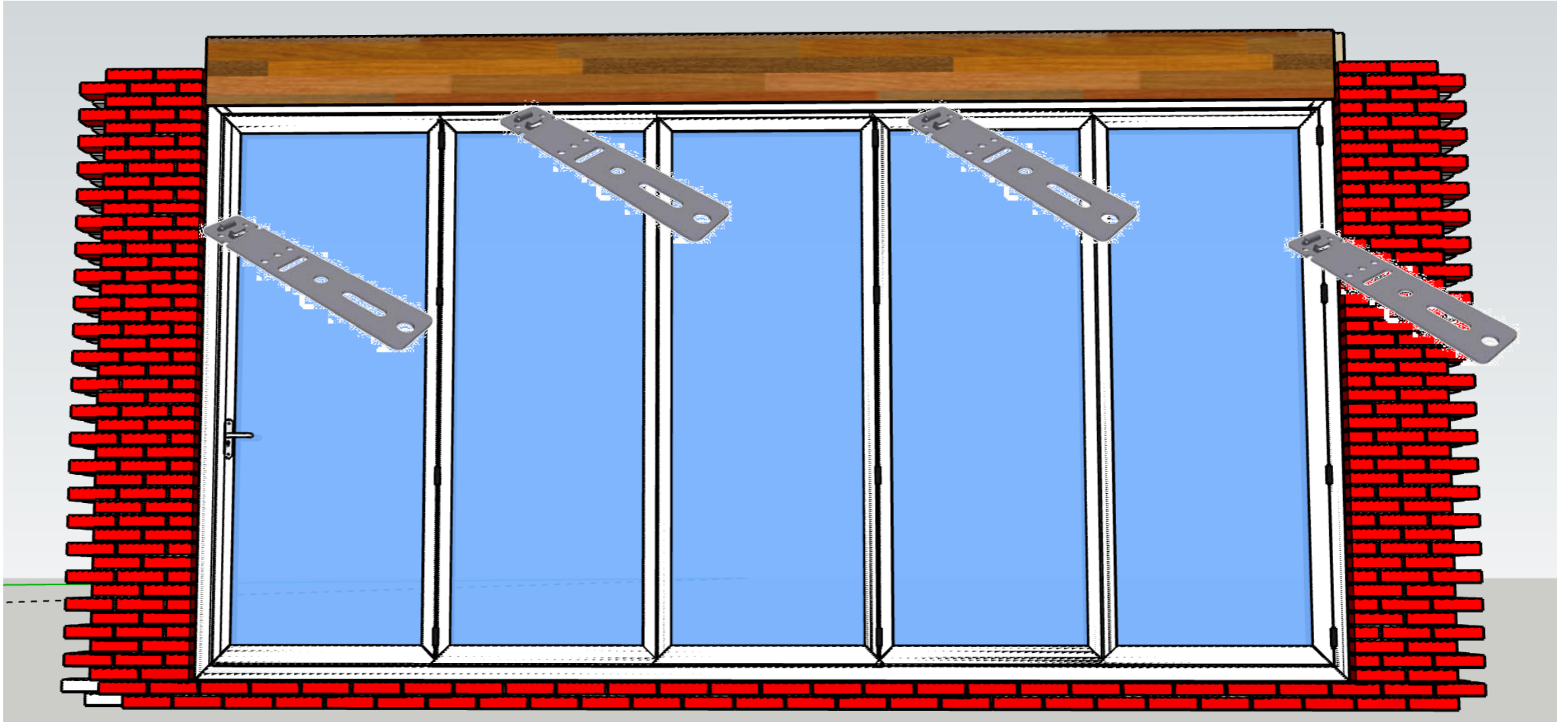

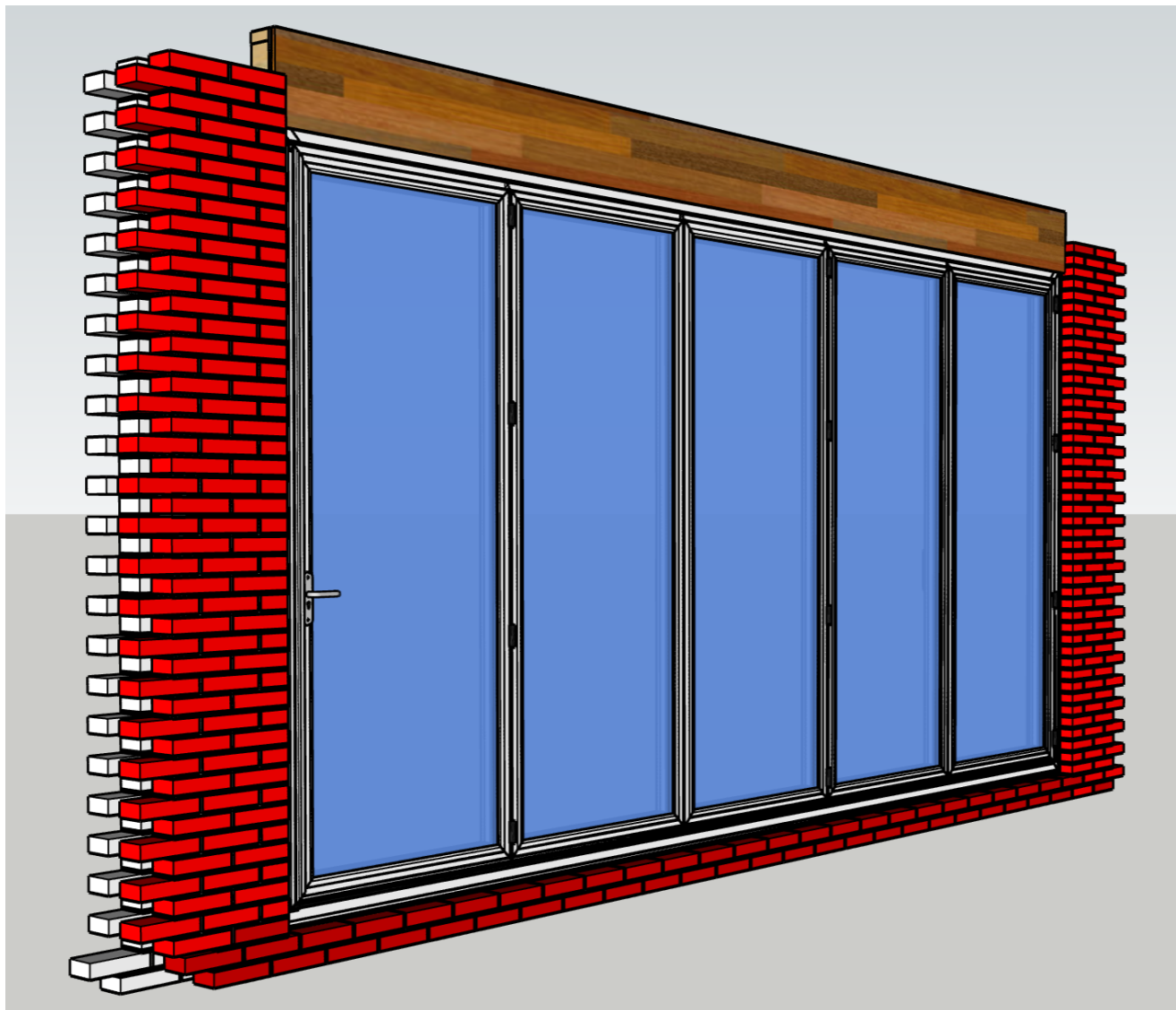

**ONDER HELE PROFIEL  
ANDERS BUIGT HIJ DOOR**

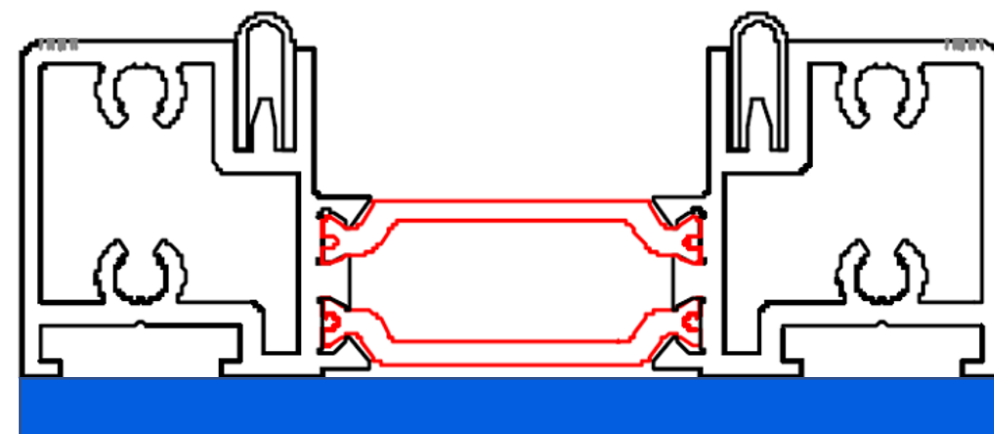

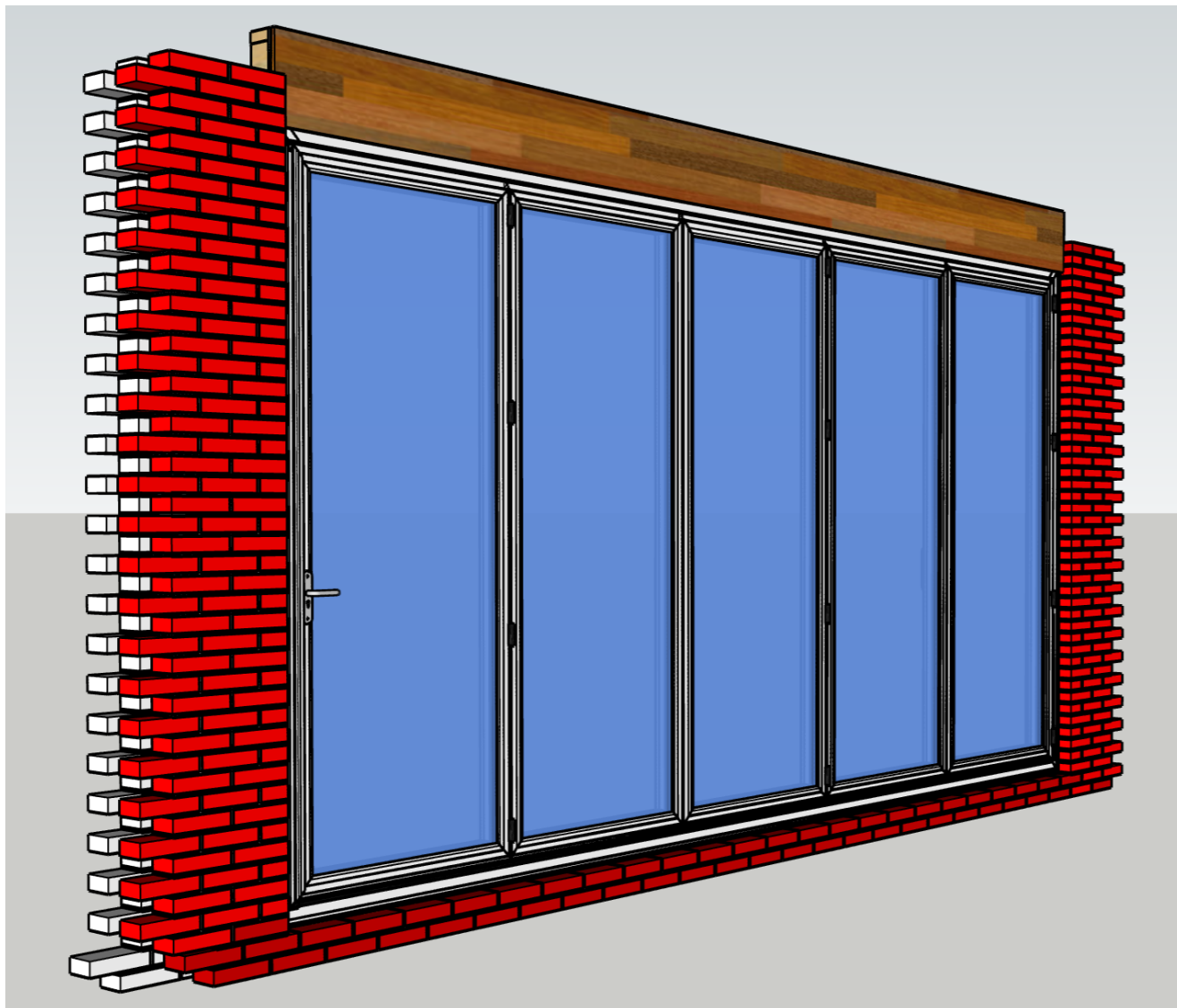

**ONDER HELE PROFIEL  
ANDERS BUIGT HIJ DOOR**

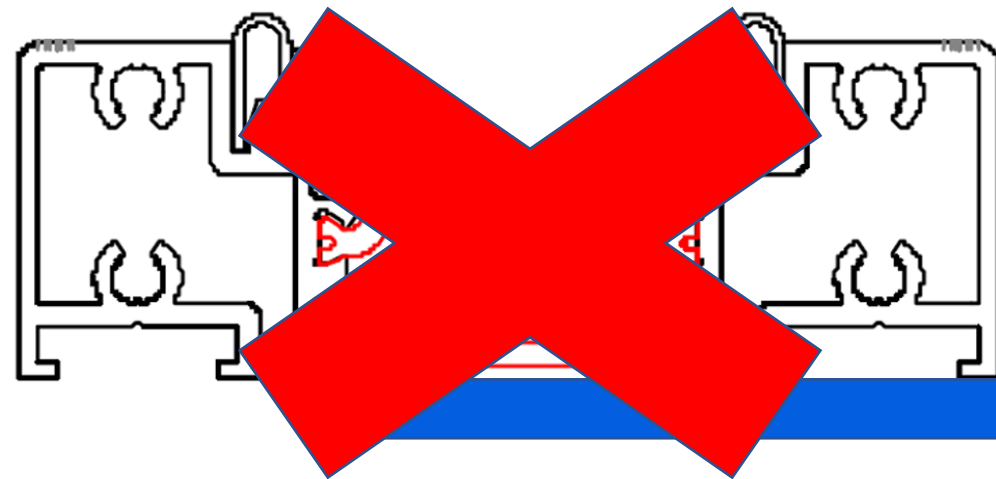

**ZORG ER OOK VOOR DAT JE STELKOZIJN  
VOLDOENDE STEUN HEEFT (BIJV. OP DE  
BUITENMUUR) ZODAT DEZE NIET KAN  
WANKELEN TIJDENS GEBRUIK VAN DE DEUR**

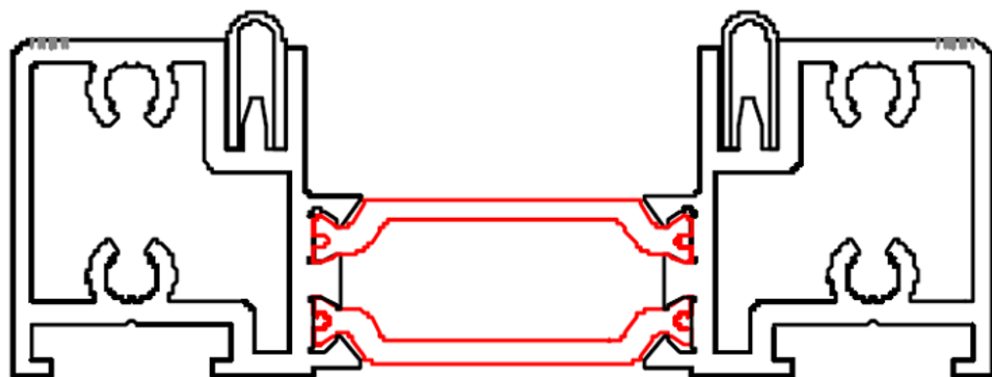
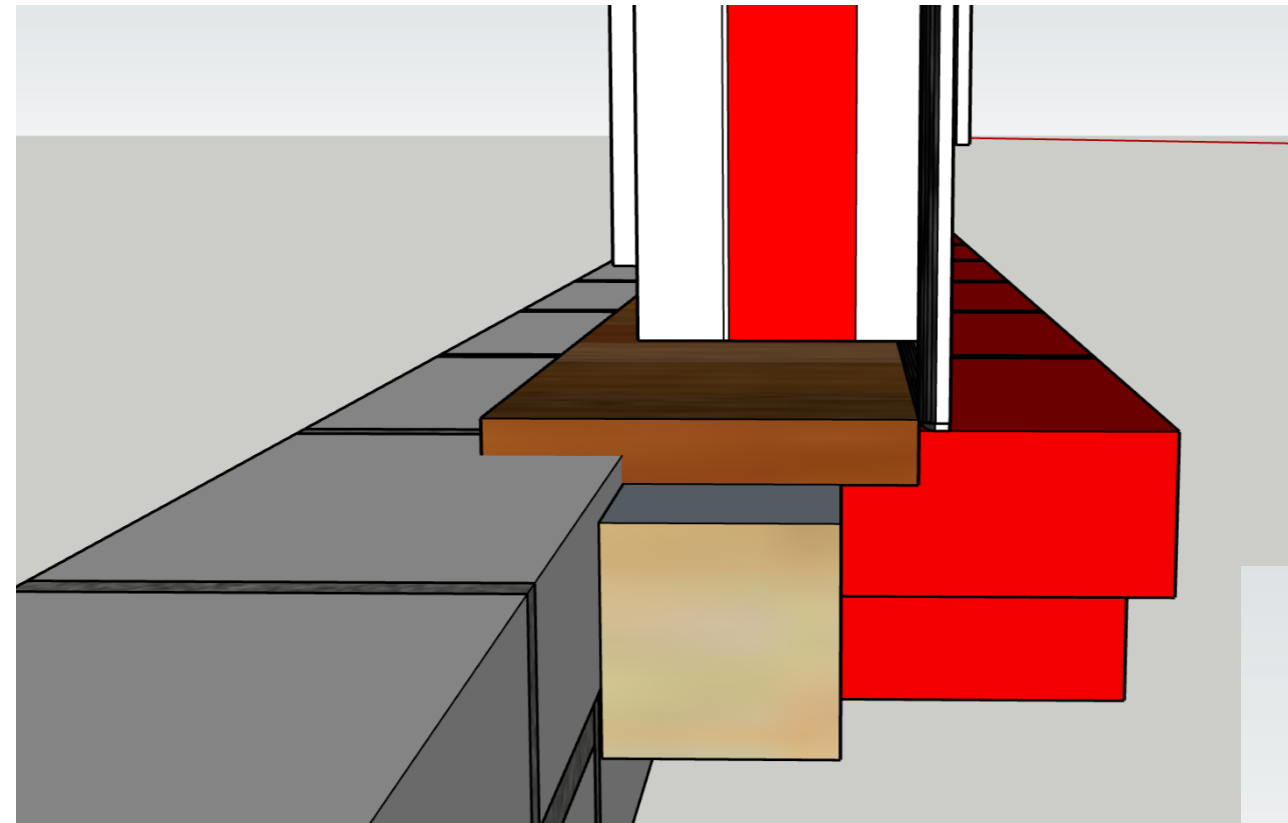



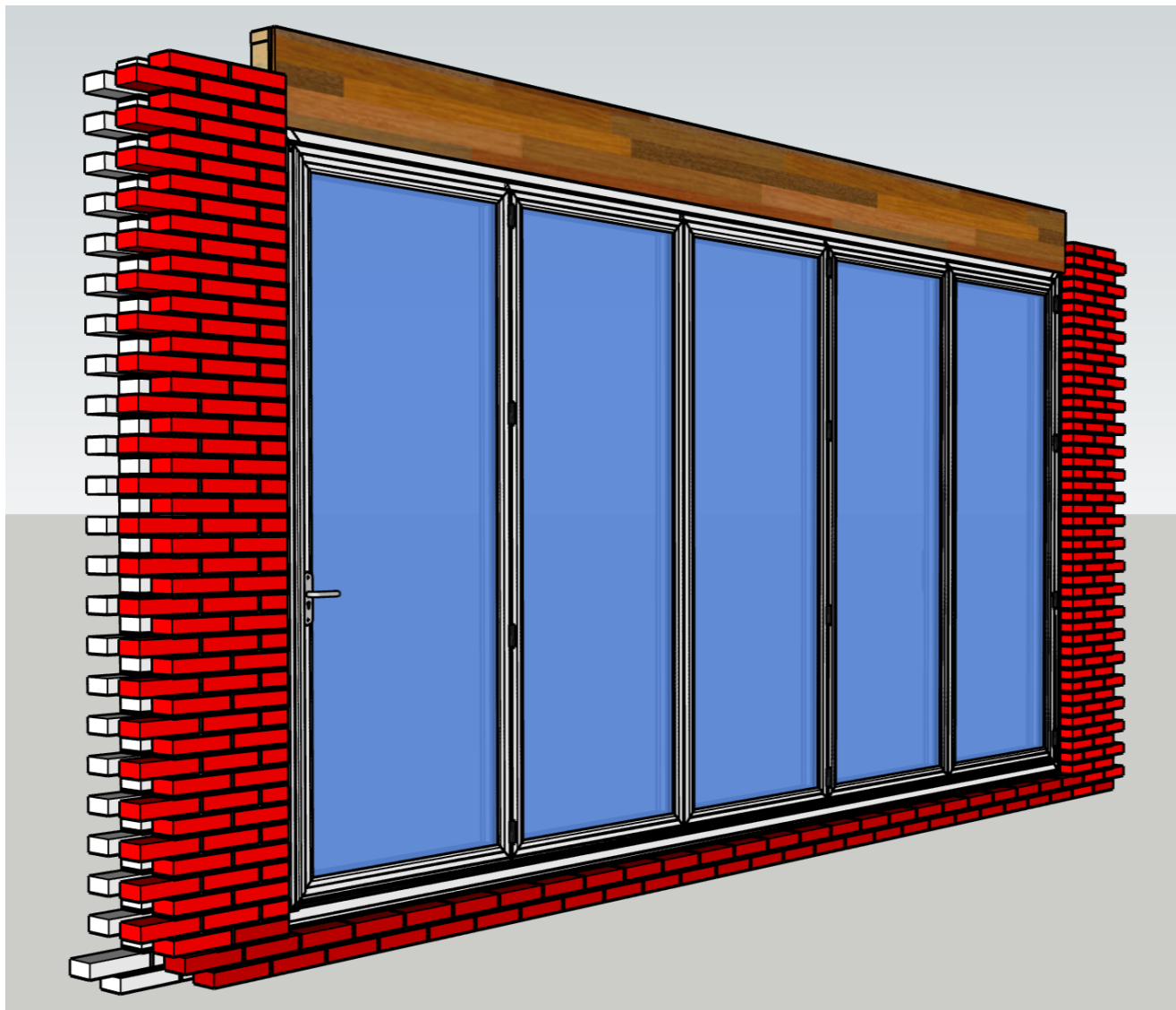

## CONTROLEER OF RAILS WATERPAS LIGGEN

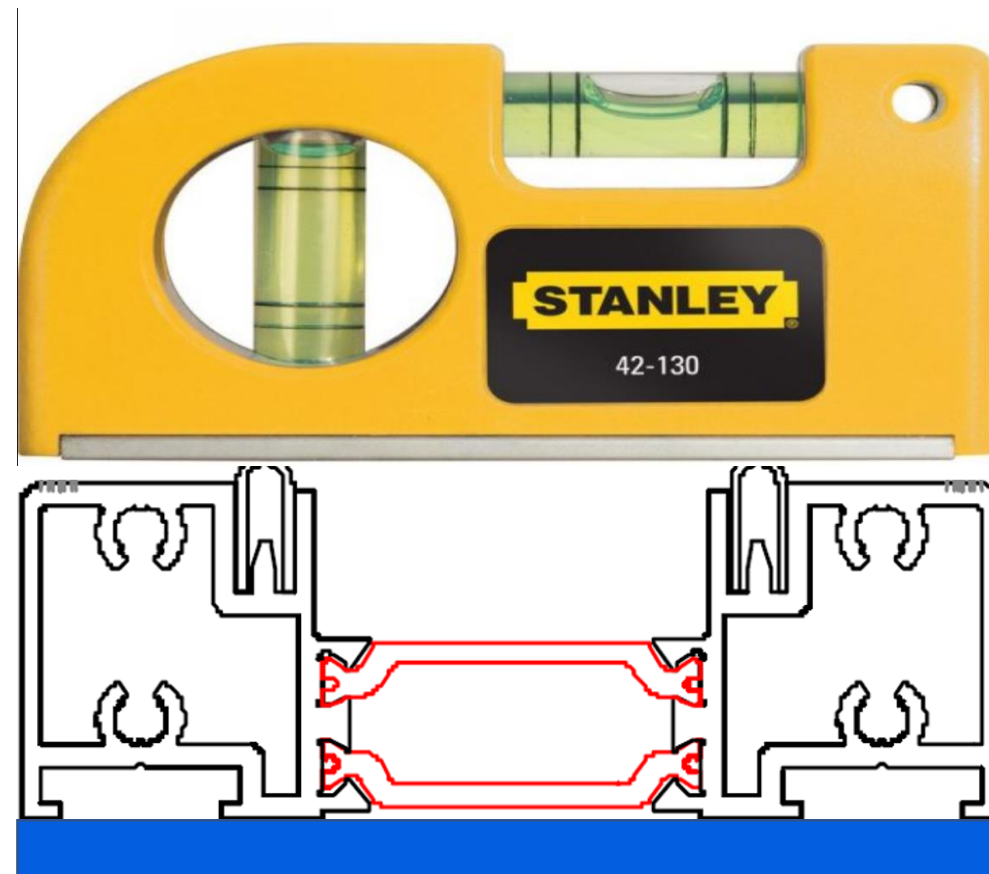

**CONTROLEER MET EEN LASER  
OF DE RAIL IN DE LENGTE  
GEHEEL WATER PAS LIGT**

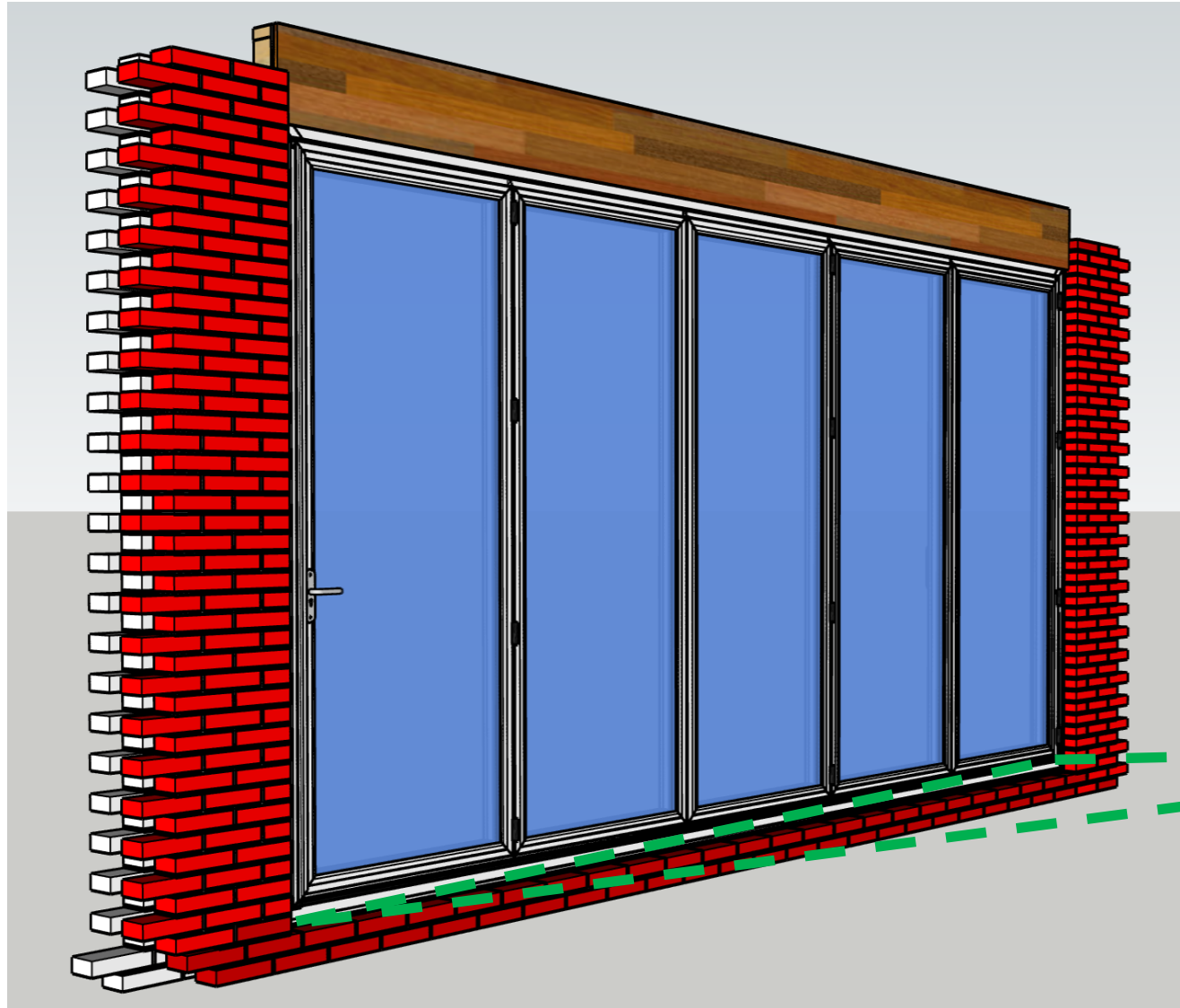

**LET OP LASER KAN AFWIJKING HEBBEN OF  
SLECHT AFLEESBAAR ZIJN BIJ GROTE  
AFSTANDEN**

# CONTROLEER MET EEN TOUWTJE OF DE ONDERDORPEL RECHT IS

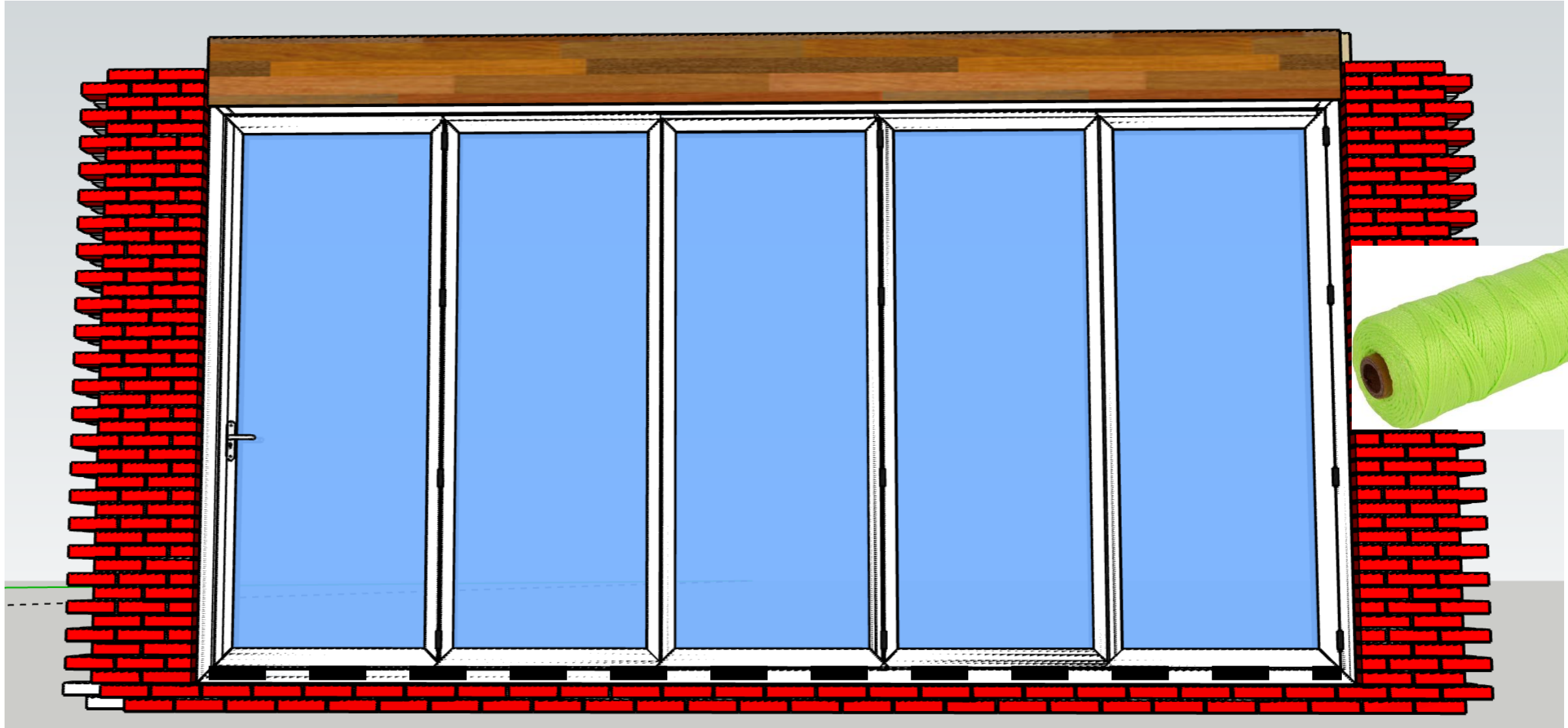

ONDERDORPEL MAG NIET DOORBUIGEN NAAR ONDEREN

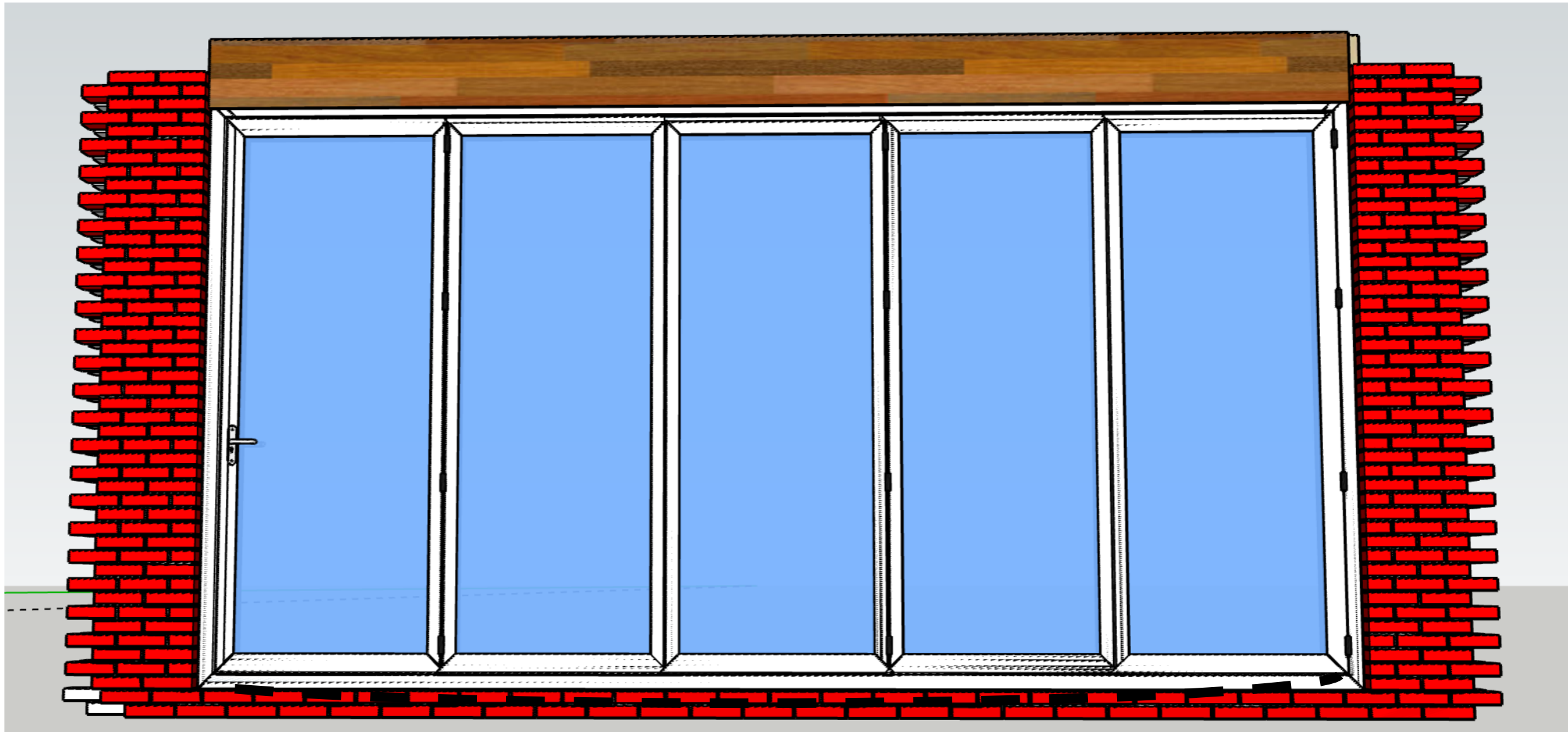

**ONDERDORPEL MAG NIET DOORBUIGEN NAAR ONDEREN  
WANT DAN GAAN DE DEUREN OPENSTAAN BOVEN**



# ONDERDORPEL MAG NIET DOORBUIGEN NAAR BOVEN

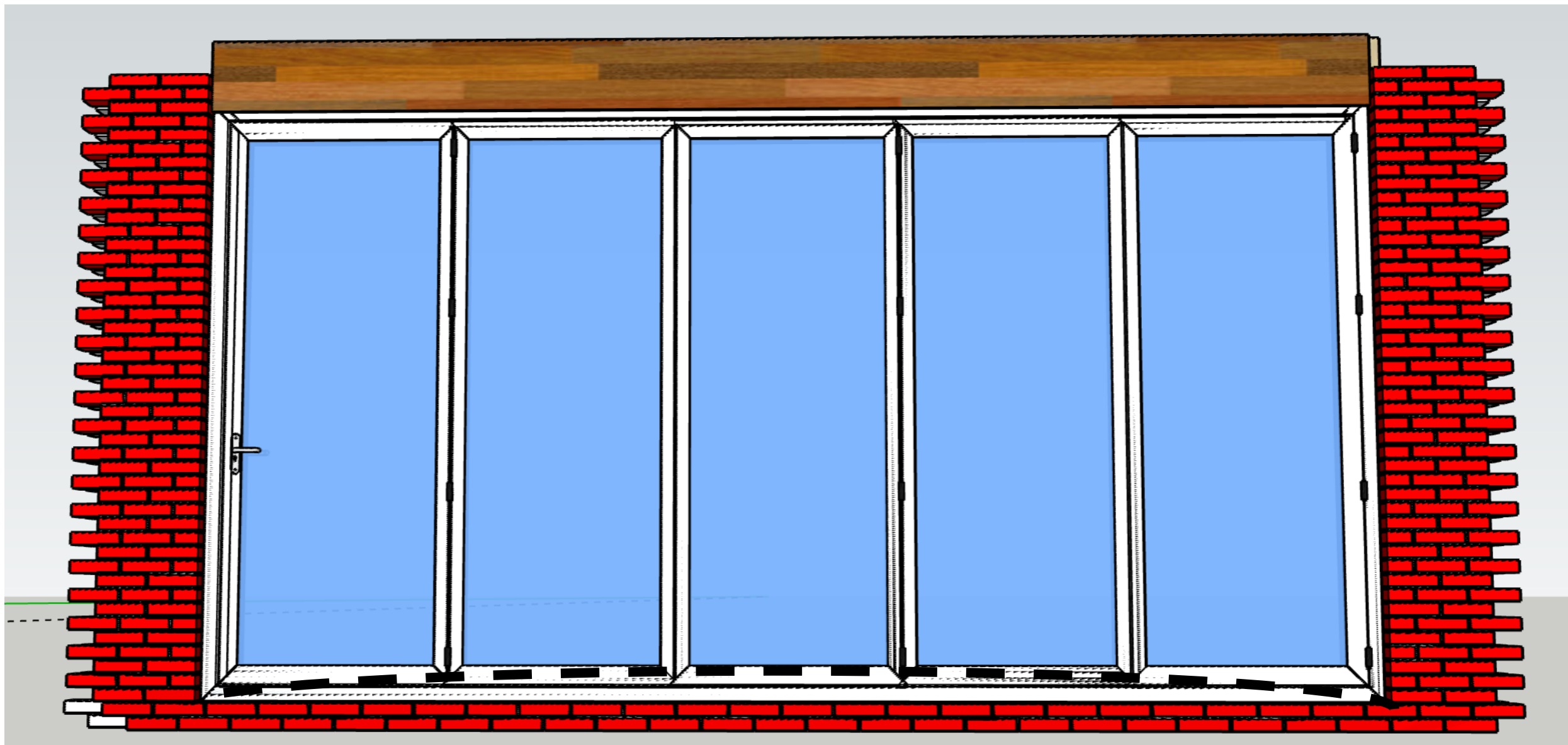

**ONDERDORPEL MAG NIET DOORBUIGEN NAAR BOVEN  
WANT DAN LOPEN DE DEUREN AAN OP DE BOVENDORPEL**





**CONTROLEER OOK IN DE LENGTE RICHTING OF DE RAILS RECHT ZIJN  
GEBRUIK TOUWTJE.**

**ALS DEZE NIET RECHT IS, ZULLEN DE DEUREN NIET GOED SLUITEN EN MOET JE ZE MET  
KRACHT DICHT TREKKEN**





# Stap 4: Stellen van het kozijn

**GEBRUIK EEN PAAR ANKERS OM DE PUI TIJDELIJK  
VAST TE ZETTEN, ZODAT JE MAKKELIJK KUNT STELLEN**

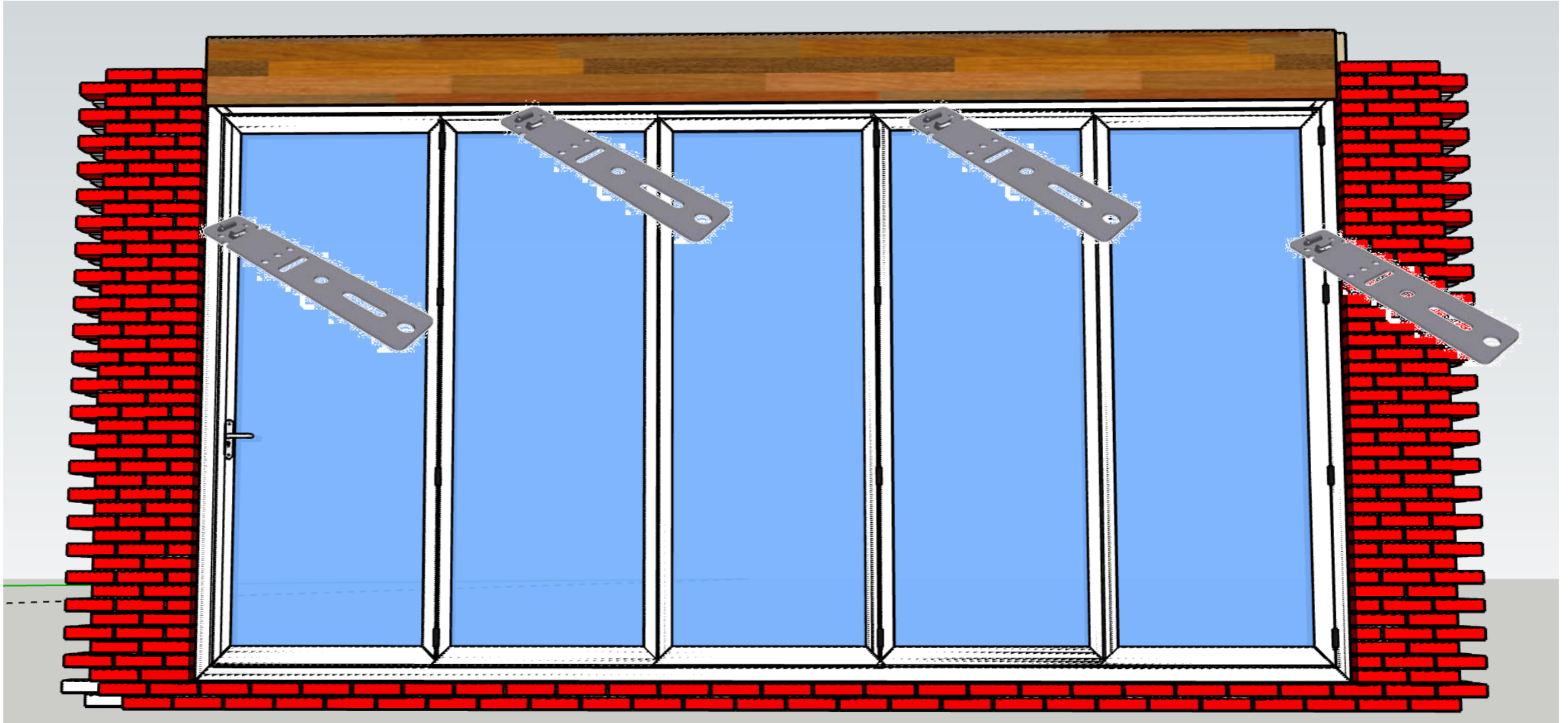

# CONTROLEER OF DE ZIJSTIJLEN IN DEZE RICHTING WATERPAS STAAN

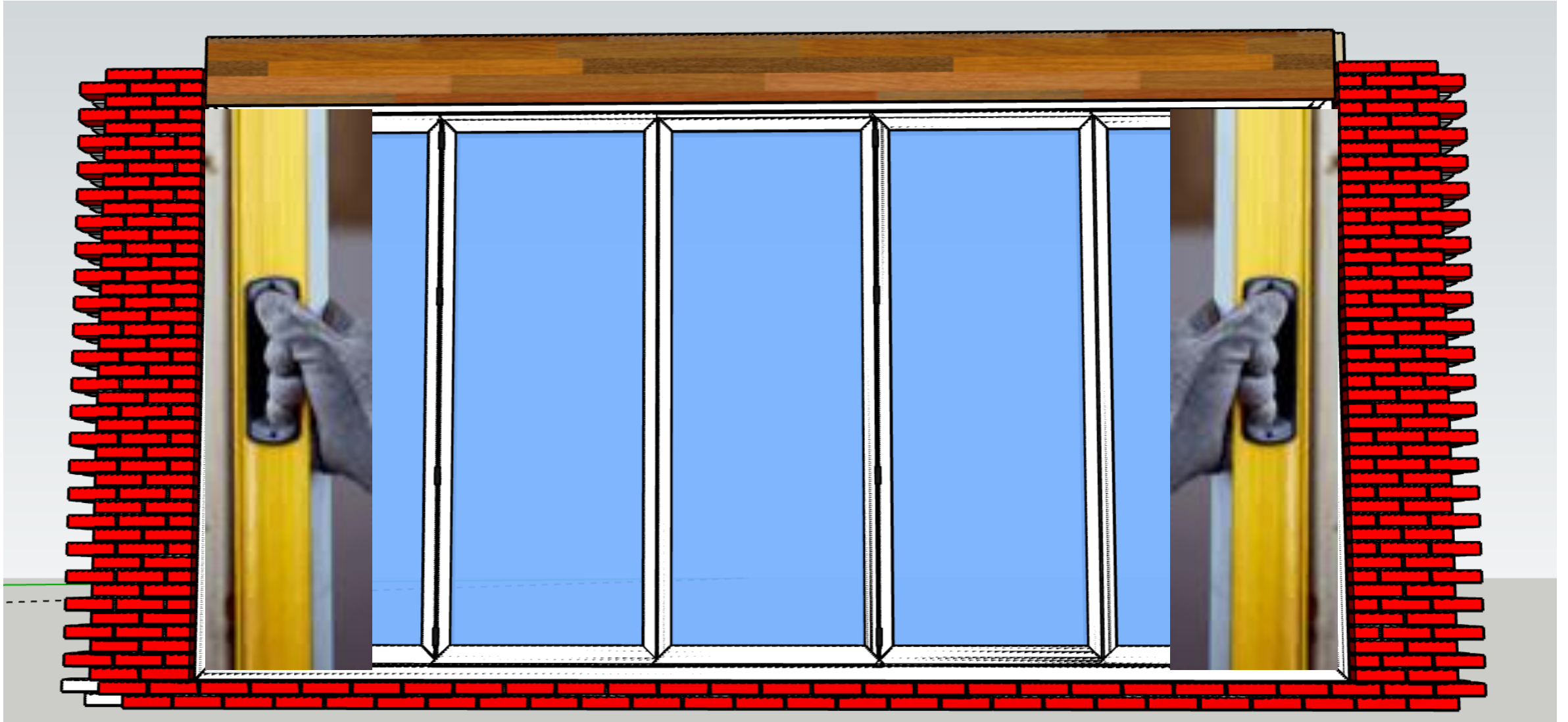

**CONTROLEER OF DE  
ZIJSTIJLEN OOK IN DEZE  
RICHTING WATERPAS  
STAAN**

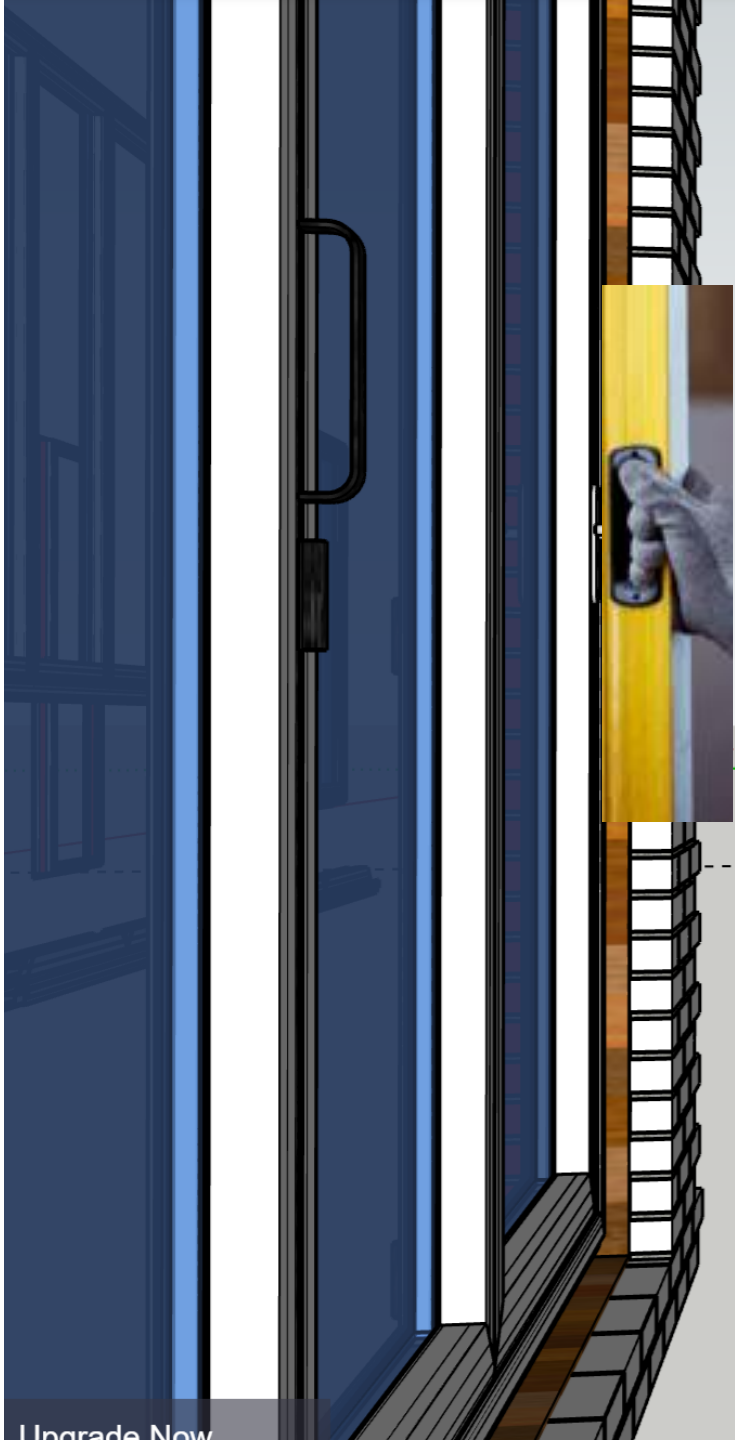

**CONTROLEER OF DE ZIJSTIJLEN IN DEZE RICHTING  
VOLLEDIG RECHT ZIJN (GEBRUIK TOUWJTE)**

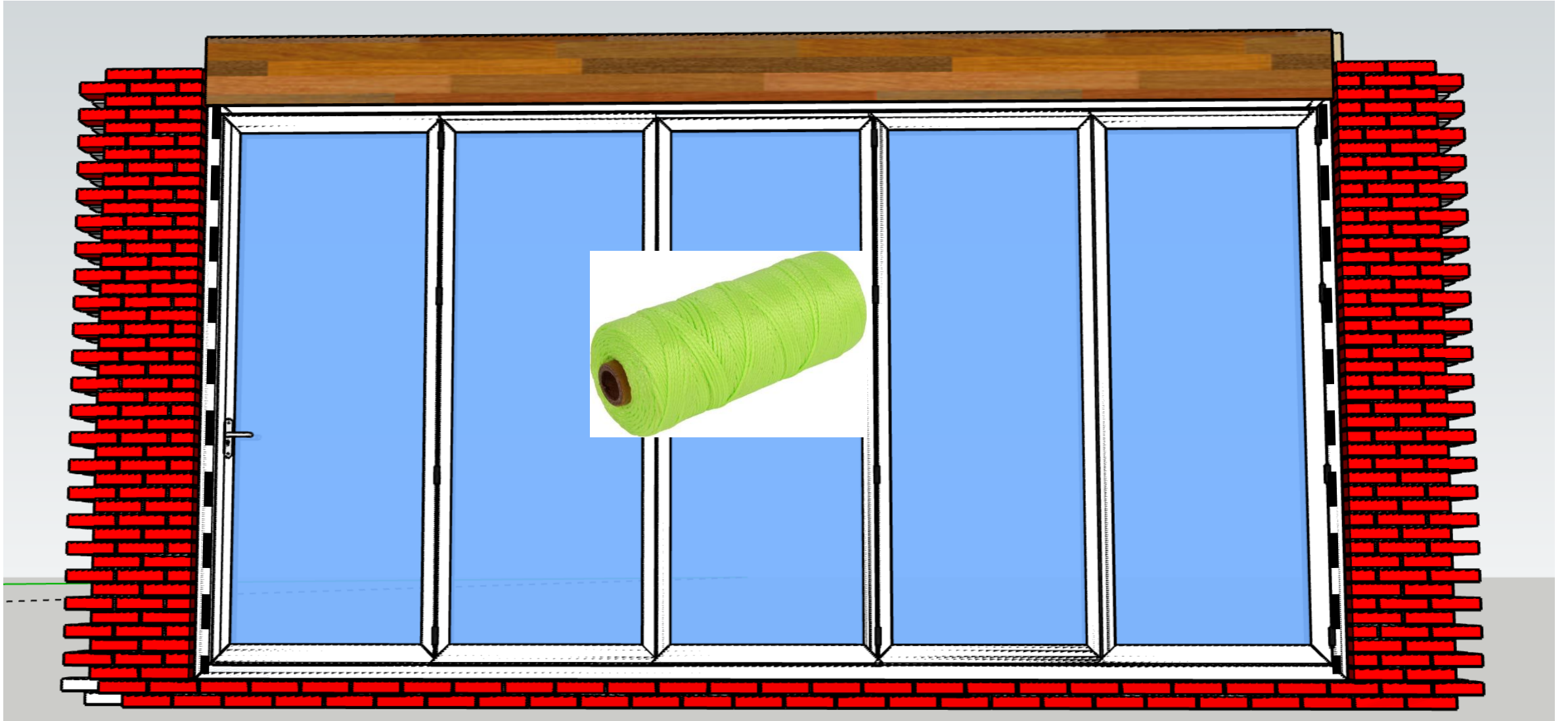

**CONTROLEER OF DE  
ZIJSTIJLEN OOK IN DEZE  
RICHTING VOLLEDIG  
RECHT ZIJN  
(GEBRUIK TOUWJTE)**

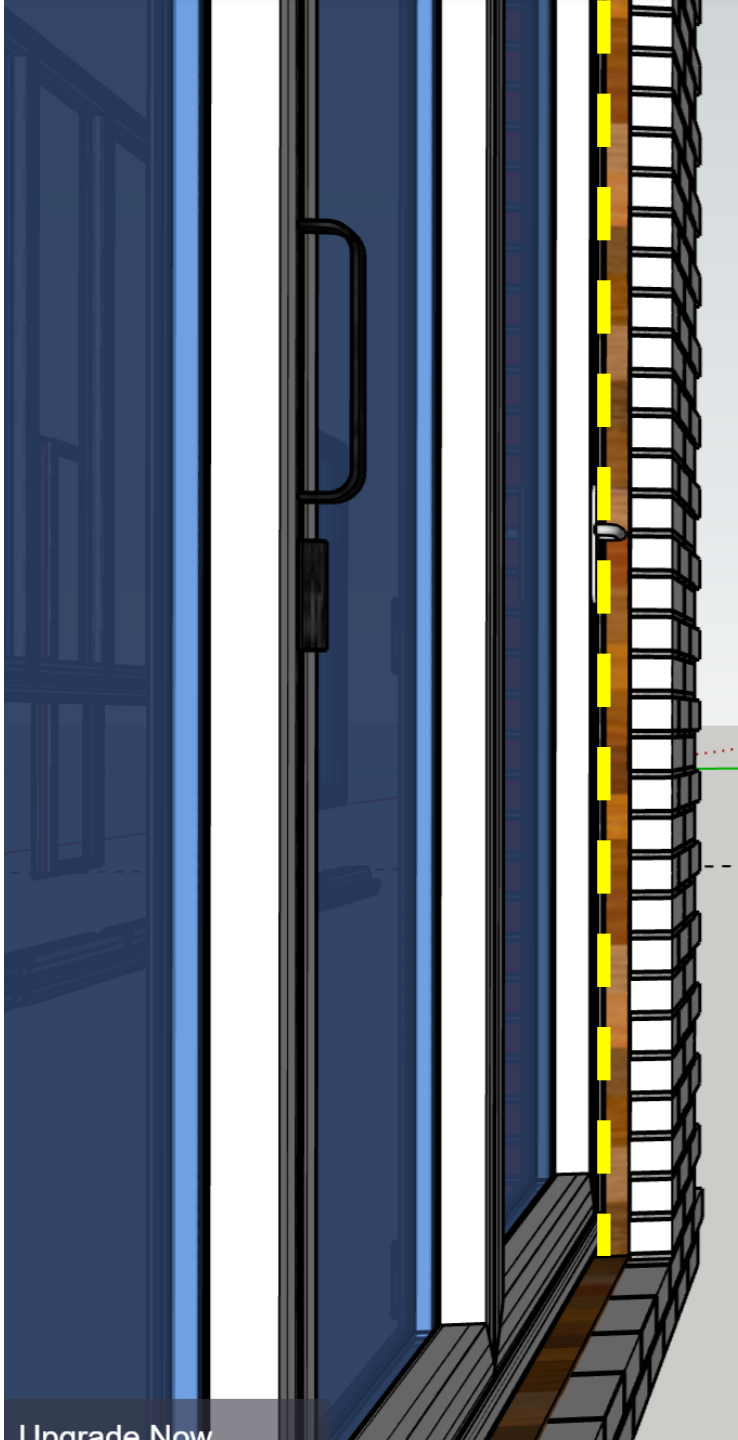

# CONTROLEER MET EEN TOUWTJE OF DE BOVENDORPEL RECHT IS

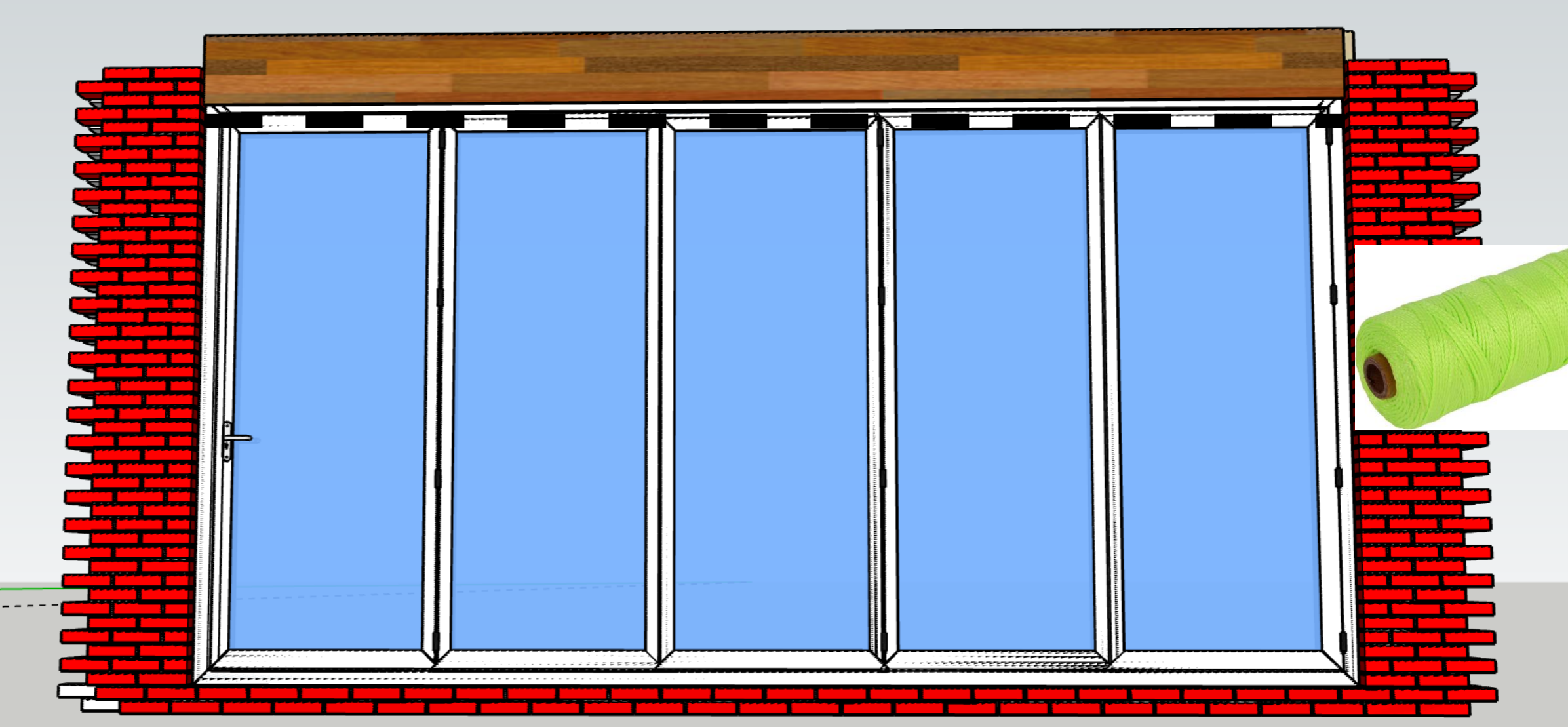

# ONDERDORPEL MAG NIET DOORBUIGEN NAAR BOVEN

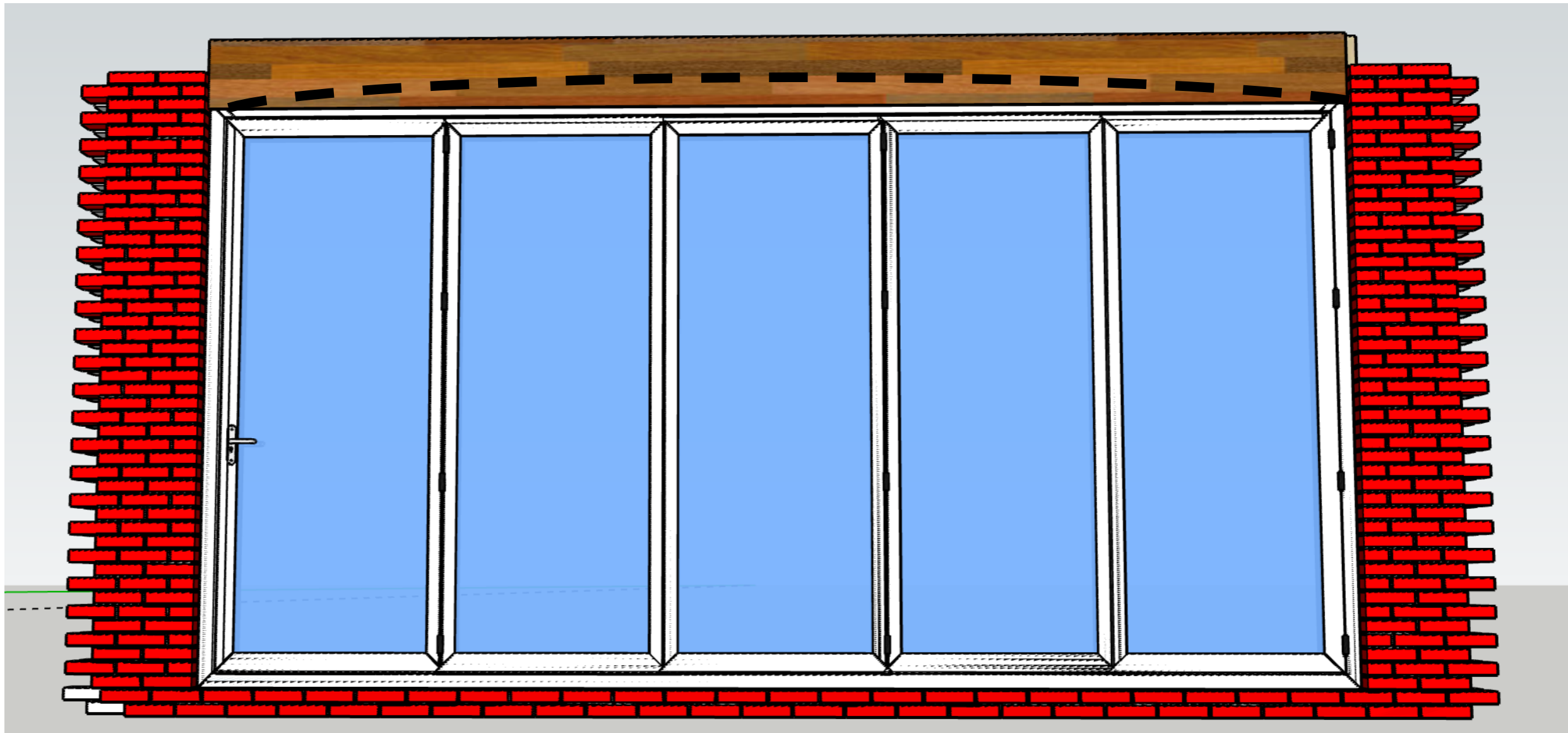



ONDERDORPEL MAG NIET DOORBUIGEN NAAR ONDER

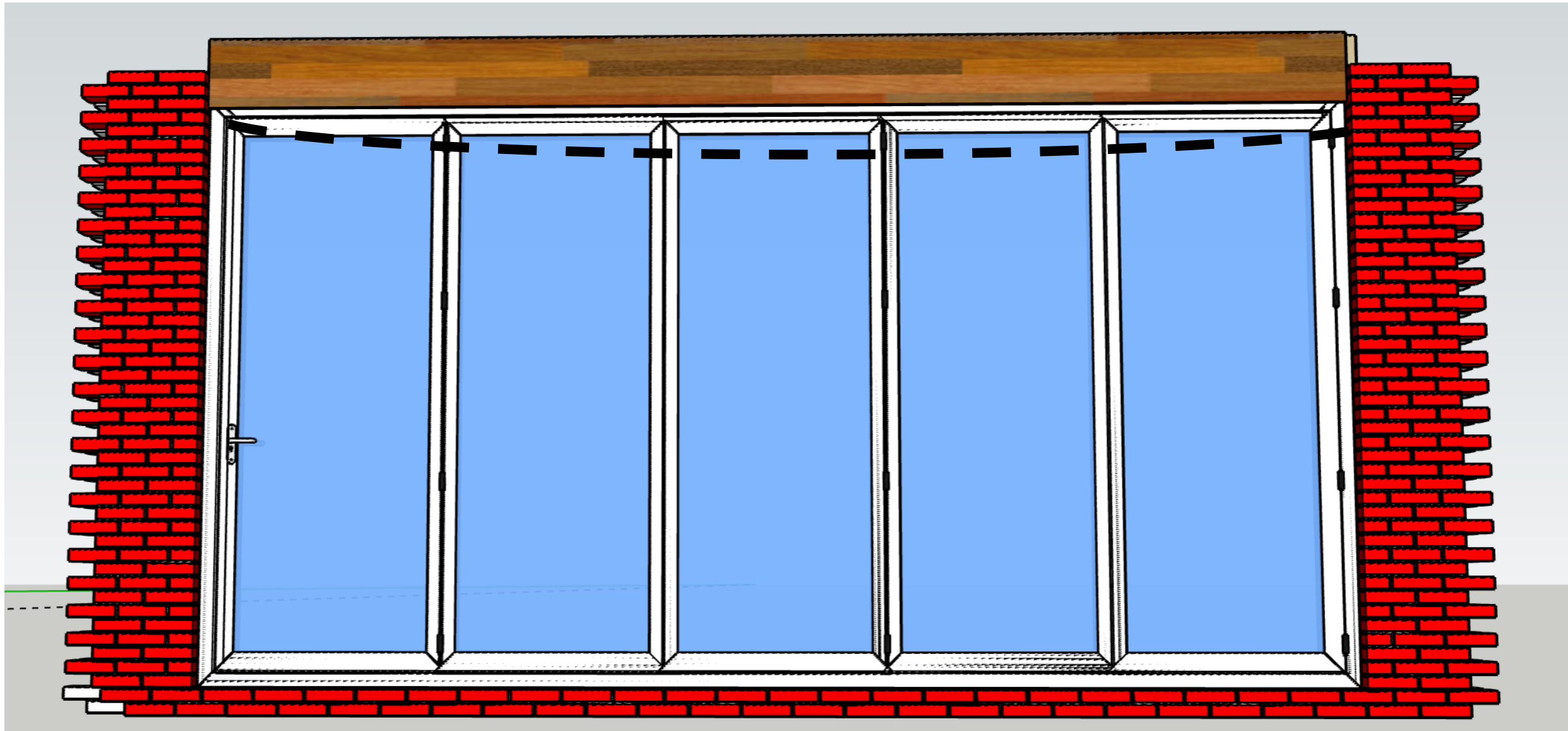

# CONTROLEER DE OVERHOEKSE MATEN INDIEN NIET AAN ELKAAR GELIJK - NASTELLEN

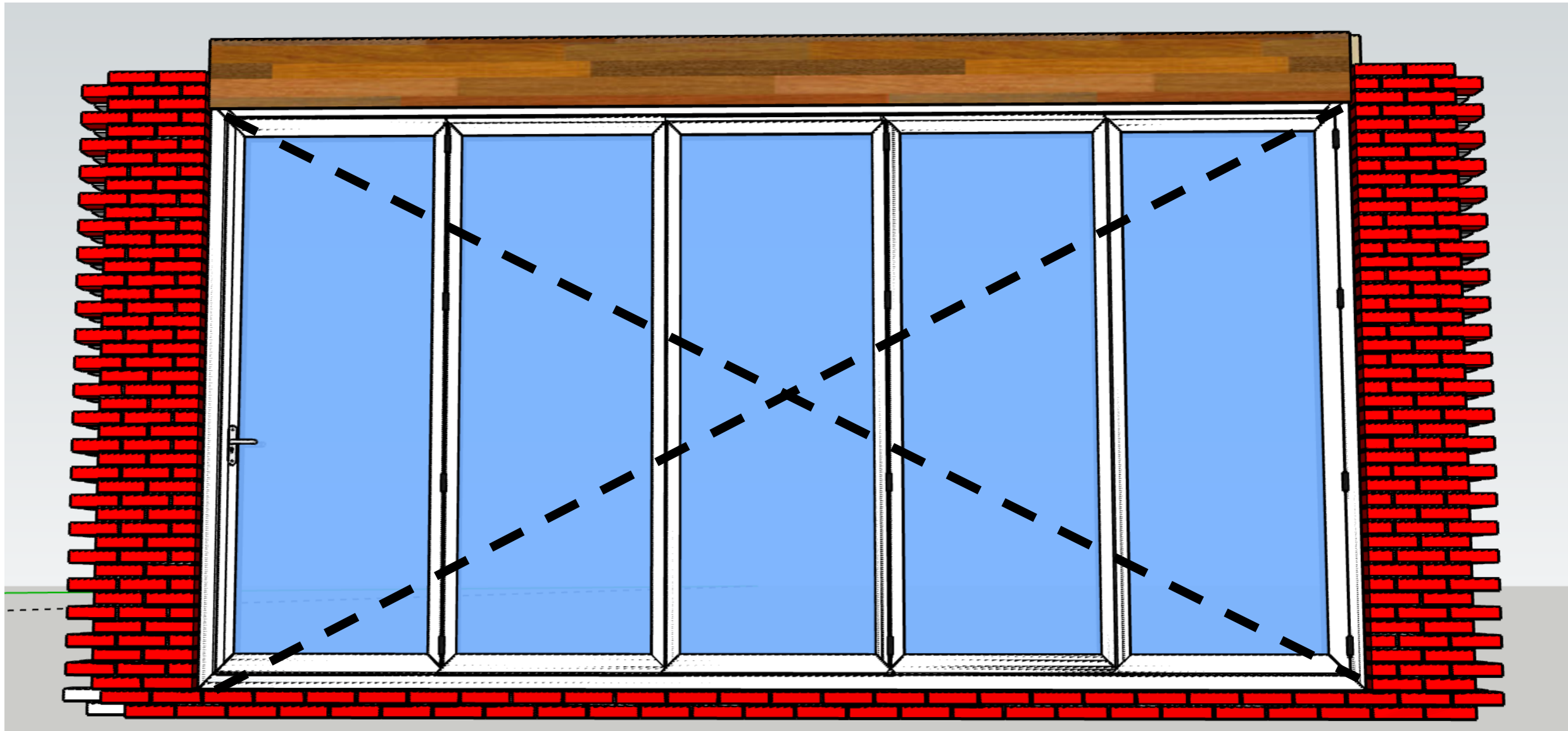

**CONTROLEER OOK OF DE BOVENRAIL IN LENGTE  
RICHTING VOLLEDIG RECHT IS.**

**ALS DEZE NIET RECHT IS, ZULLEN DE DEUREN NIET GOED  
SLUITEN EN MOET JE ZE MET KRACHT DICHT TREKKEN**

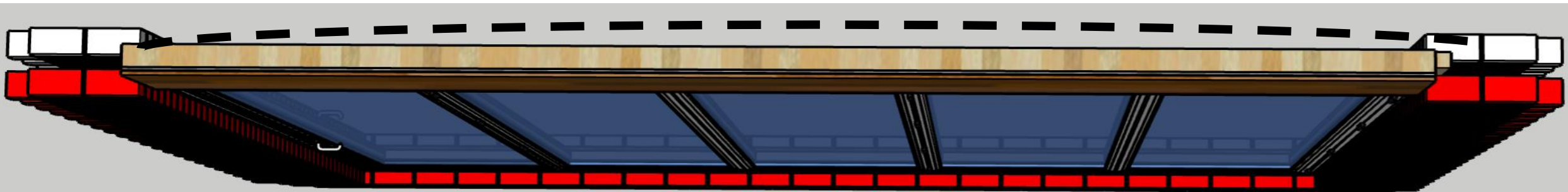
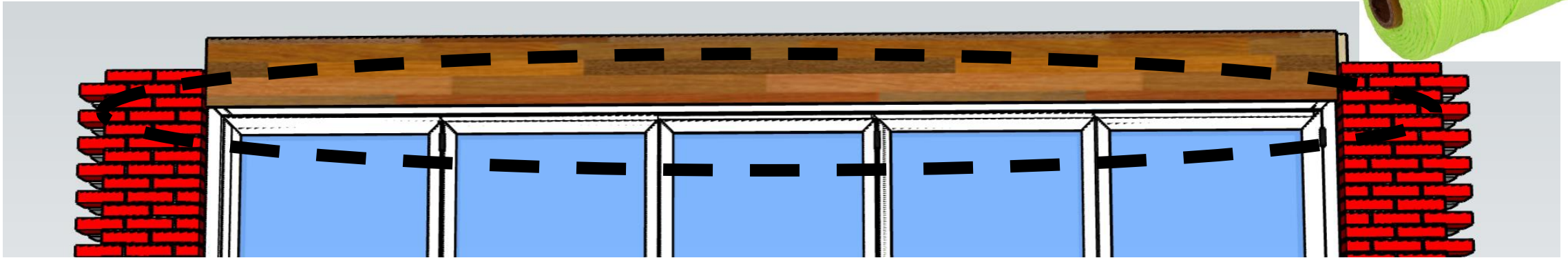

# PLAATS NU DE REST VAN DE ANKERS / SCHROEVEN

Max 600  
mm hart  
op hart

150 MM  
UIT DE  
HOEKEN

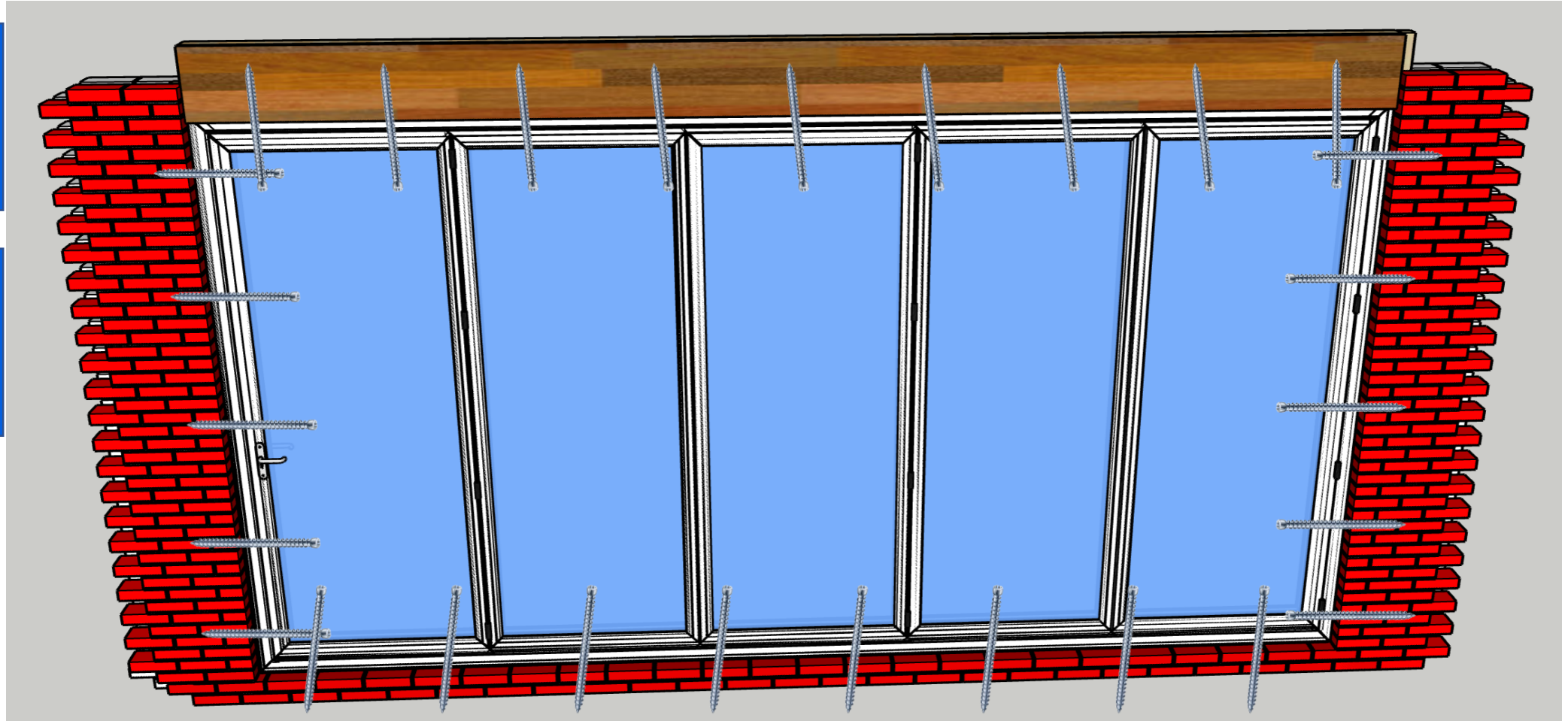

# PUI AFPURREN VAN BINNEN AF

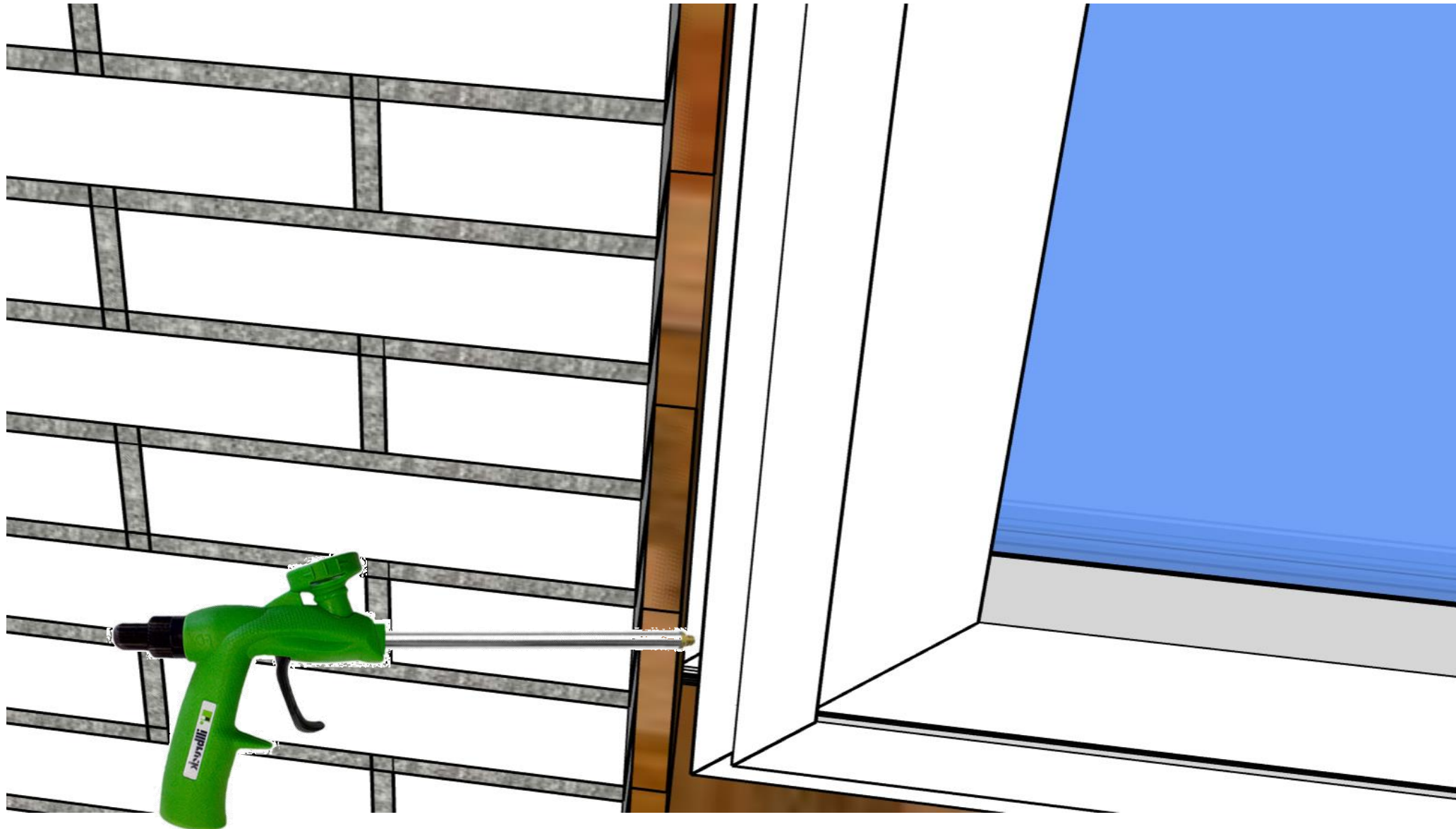

GEBRUIK FLEX  
PUR, GEEN  
GEWONE PUR

# Stap 5: Controleren van de scharnieren

# CONTROLE SCHARNIEREN

Door transport kunnen de scharnieren lostrillen. Dit moet gecontroleerd worden tijdens de montage.

Voor het plaatsen van het glas  
**ROLLEN LOOPWAGENS MOETEN VRIJBLIJVEN VAN PROFIEL**

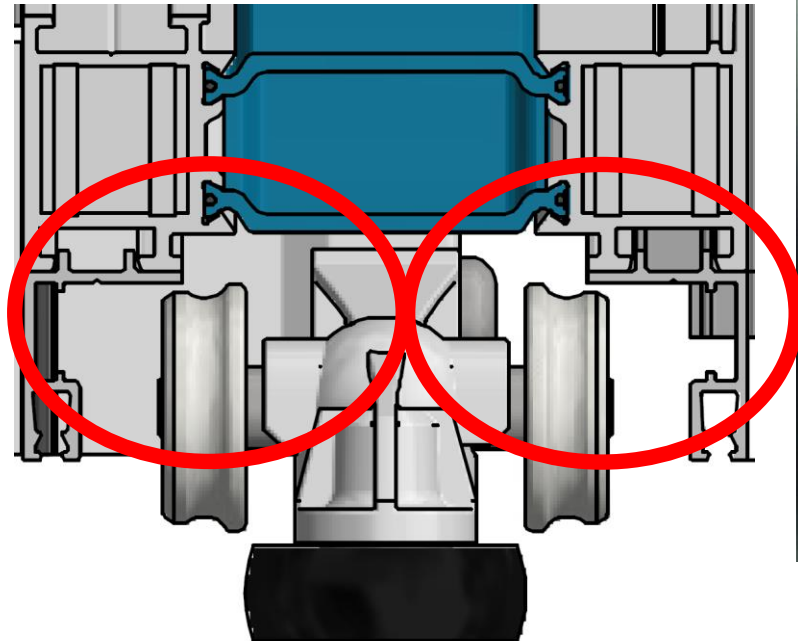

Stap 1: Werking en uitlijning pui controleren voor plaatsen glas

Stap 2: Schroeven (1) nalopen

Stap 3: Borgschroeven (2) aandraaien

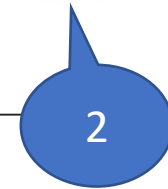

A-BB-I0408S

Screw M4x8 DIN914 A2

Schroef M4x8 DIN 914 A2

Vis M4x8 DIN 914 A2

Śruba M4x8 DIN914 A2



**LET OP GOEDE KWALTEIT INBUS SLEUTELS GEBRUIKEN ANDERS BESCHADIGEN DE SCHROEVEN**

**NIET DE BOLLE KOP GEBRUIKEN**



Stap 6:  
Plaatsen van het glas



# TE GEBRUIKEN MATERIALEN



Glasbruggen  
(ZIJN MEEGELEVERD)



Glaslichter  
(te bestellen via site, als je  
deze zelf niet hebt)



1 en 2 mm dikke glasblokjes  
(ZIJN MEEGELEVERD)



Werk altijd met 2 personen.  
1 persoon houdt het glas tegen terwijl  
de andere persoon het glas monteert,  
anders valt het glas



# HET GLAS WORDT GEBRUIKT ALS SCHOOR, ZODAT DE DEUREN DE RAILS NIET RAKEN

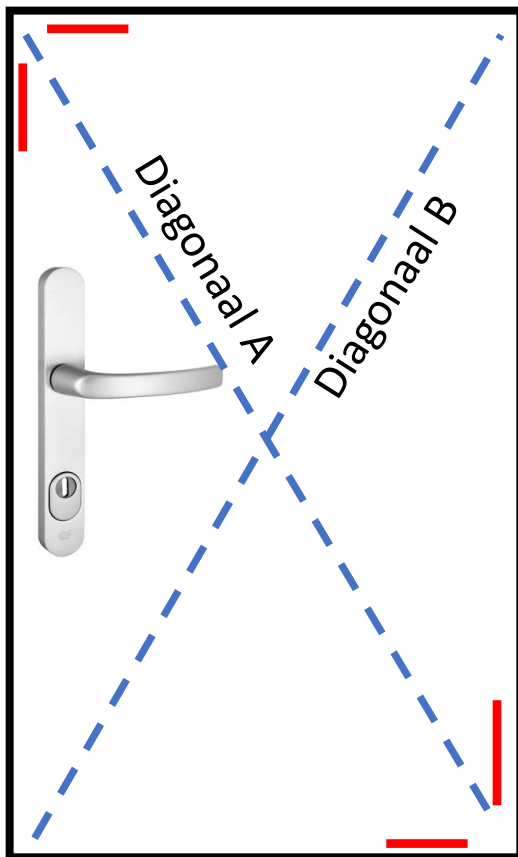

Kruk zijde of zijde met vouwscharnier (zonder loopwagen onder)

Zijde met muurscharnier of loopwagen



Met glas blokjes tussen de glasbruggen en het glas de diagonaal A 2 mm langer maken dan diagonaal B

De deur gaat anders doorhangen op eigen gewicht en wil dan niet goed sluiten

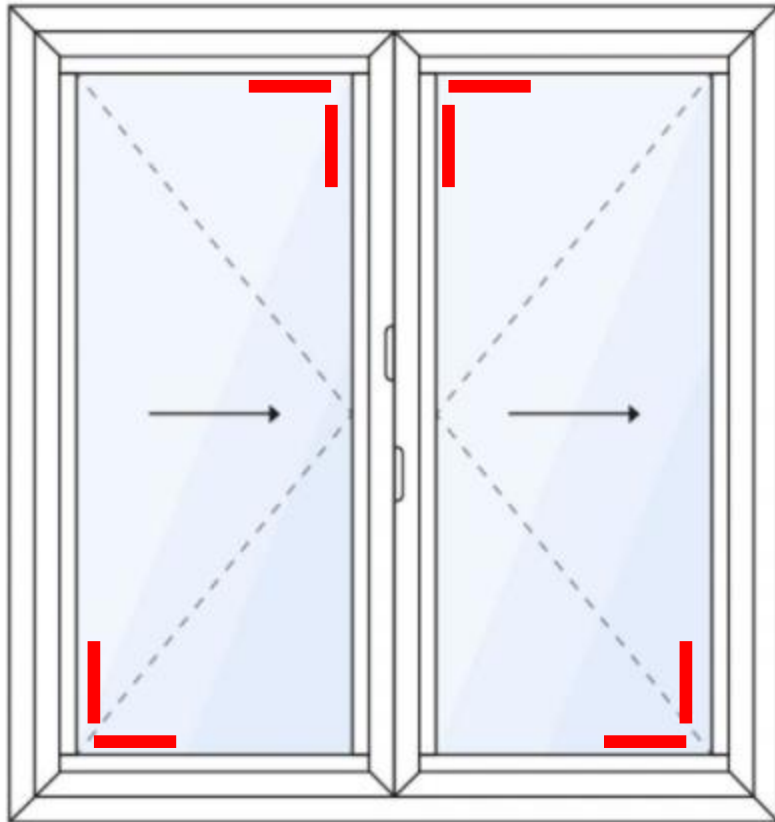

2 DELIGE VOUWWAND

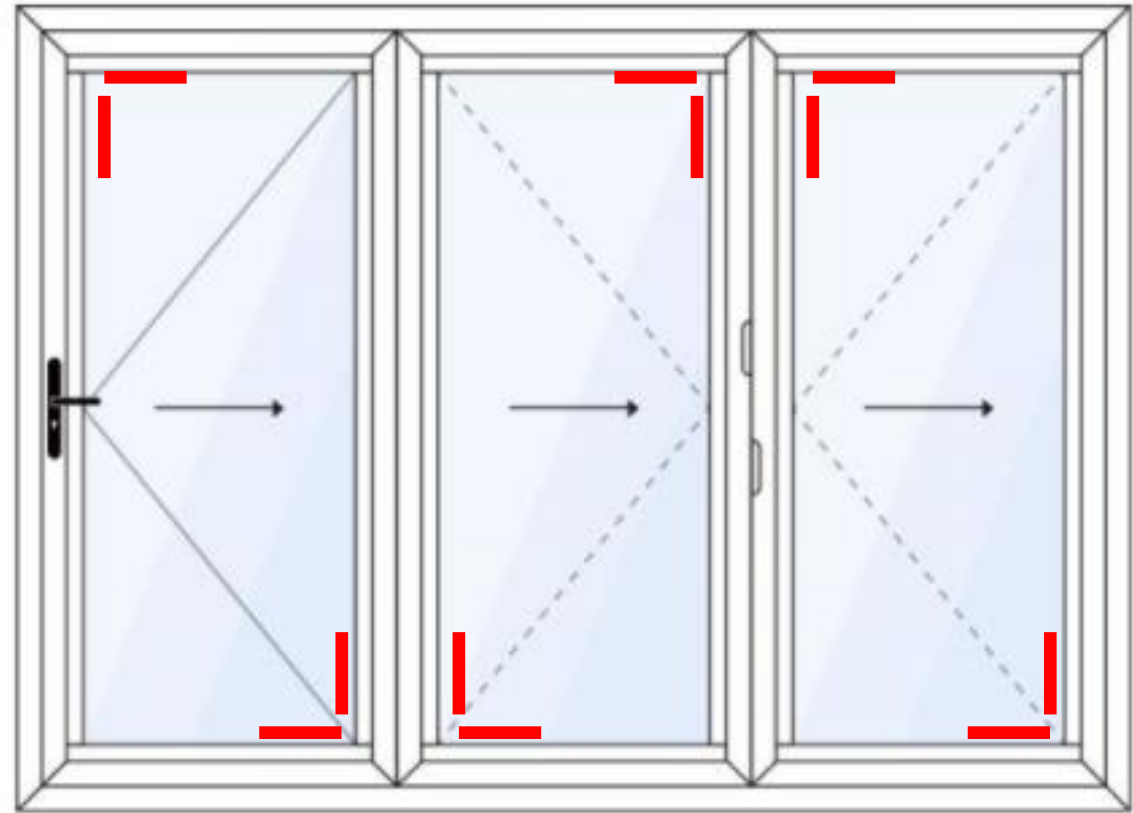

3 DELIGE VOUWWAND MET  
MEEVOUWENDE LOOPDEUR

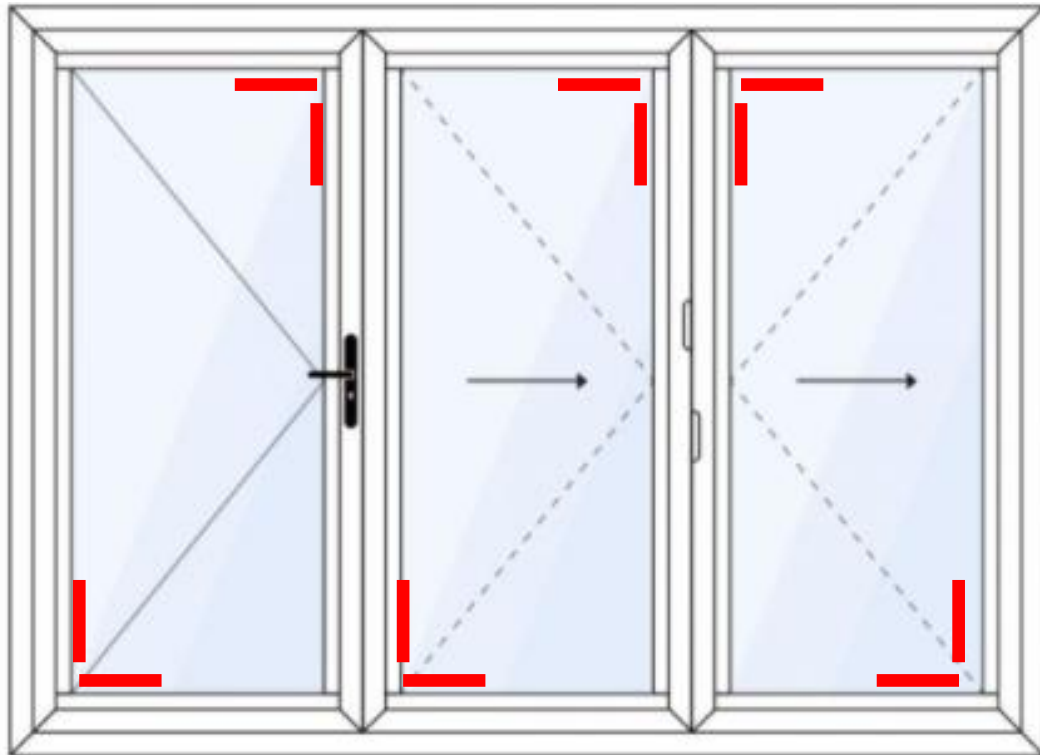

3 DELIGE VOUWWAND MET  
VASTE LOOPDEUR

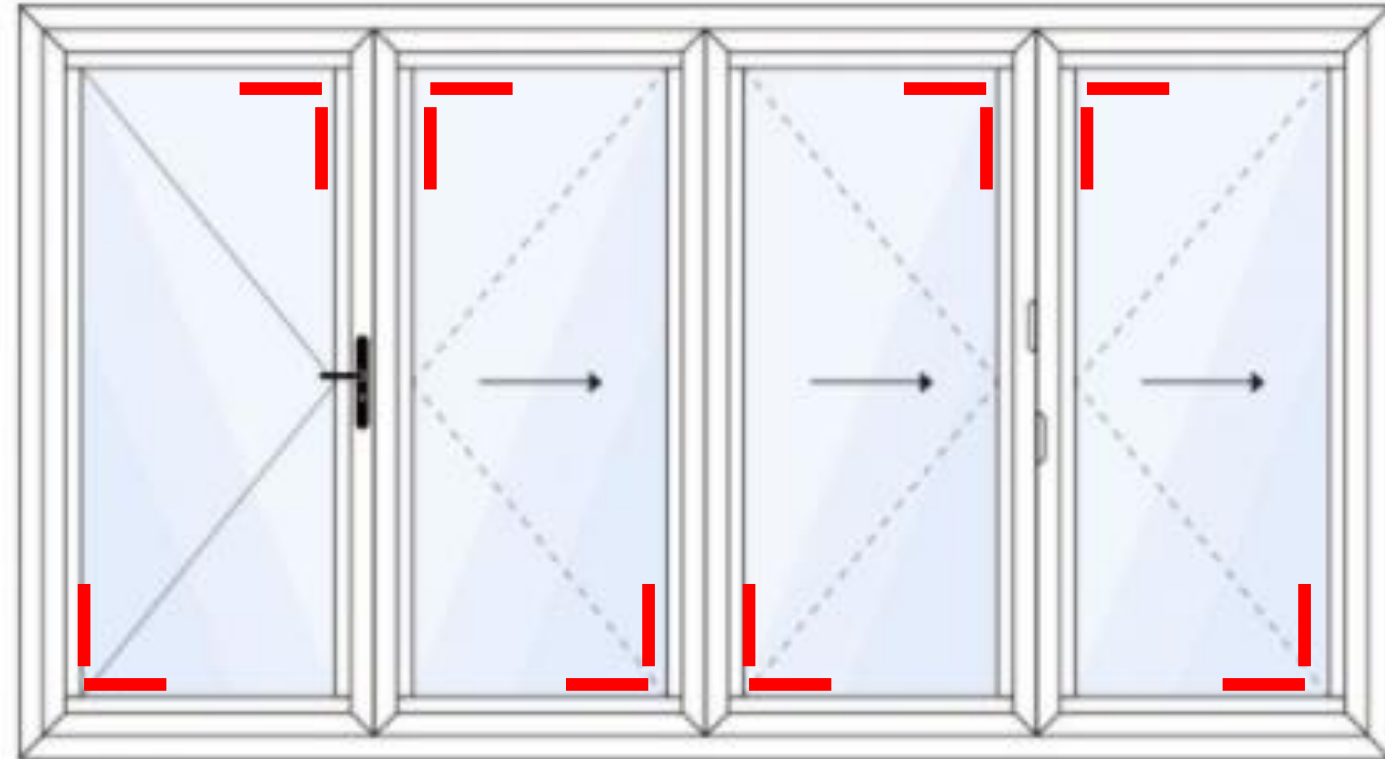

4 DELIGE VOUWWAND MET  
VASTE LOOPDEUR

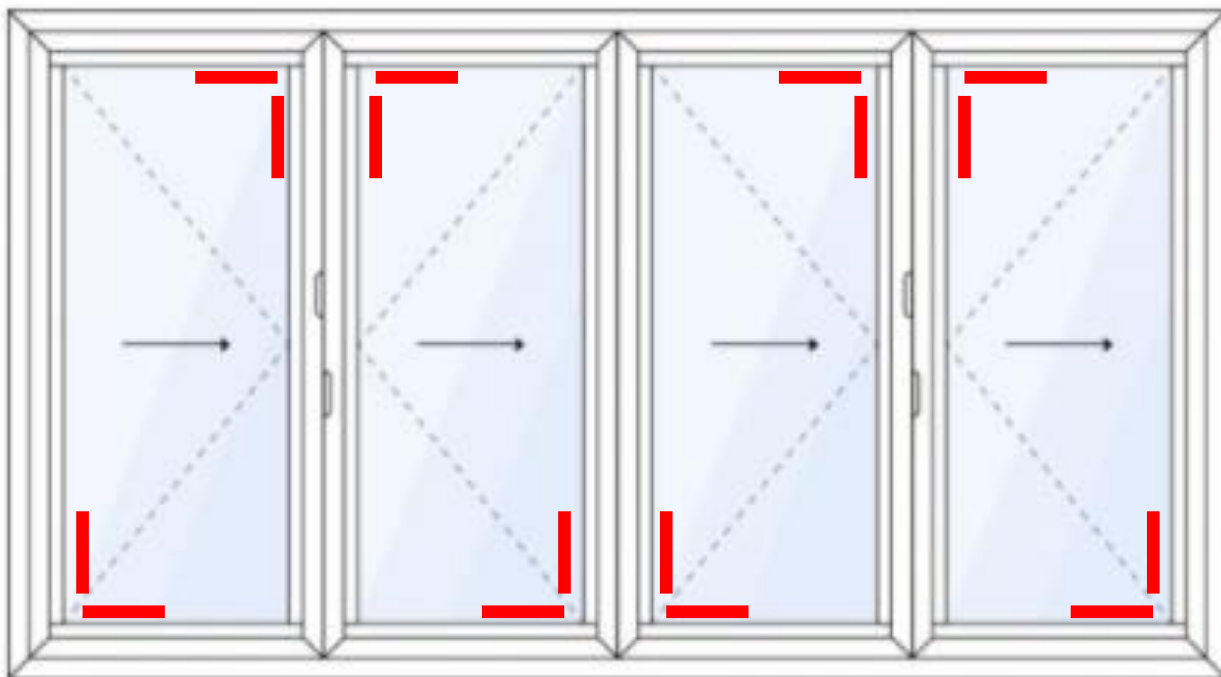

4 DELIGE VOUWWAND  
ZONDER VASTE LOOPDEUR  
ALLES NAAR 1 KANT  
SCHUIVEND

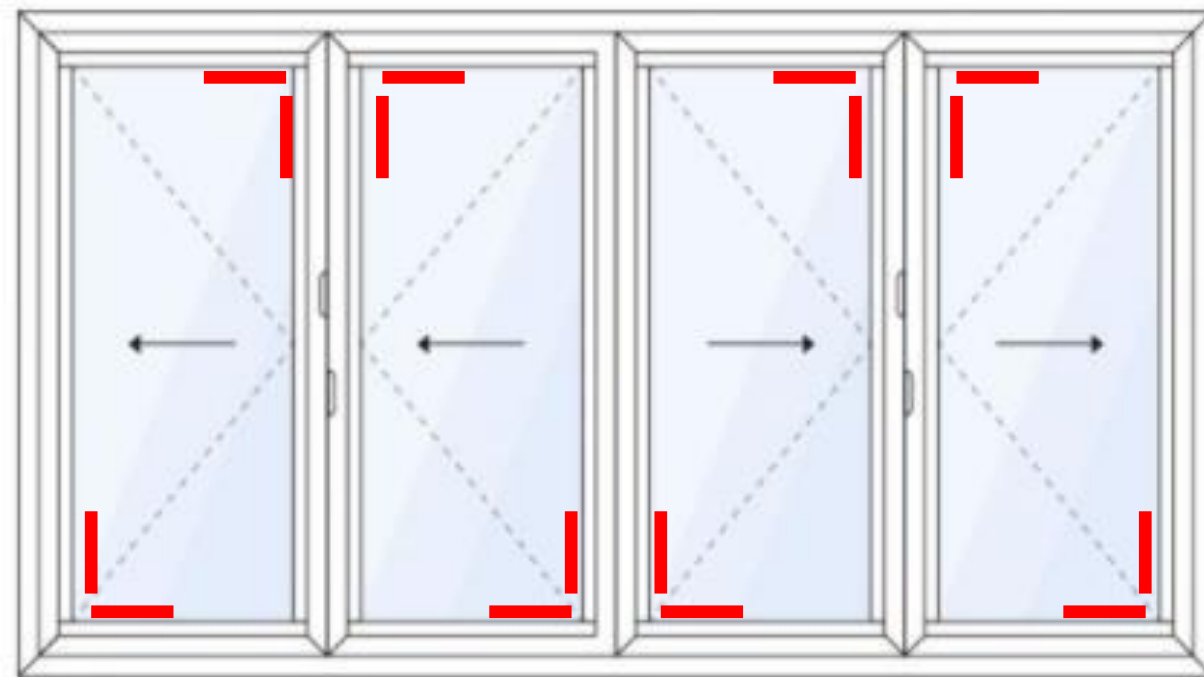

4 DELIGE VOUWWAND  
SCHUIVEND VANUIT HET  
MIDDEN

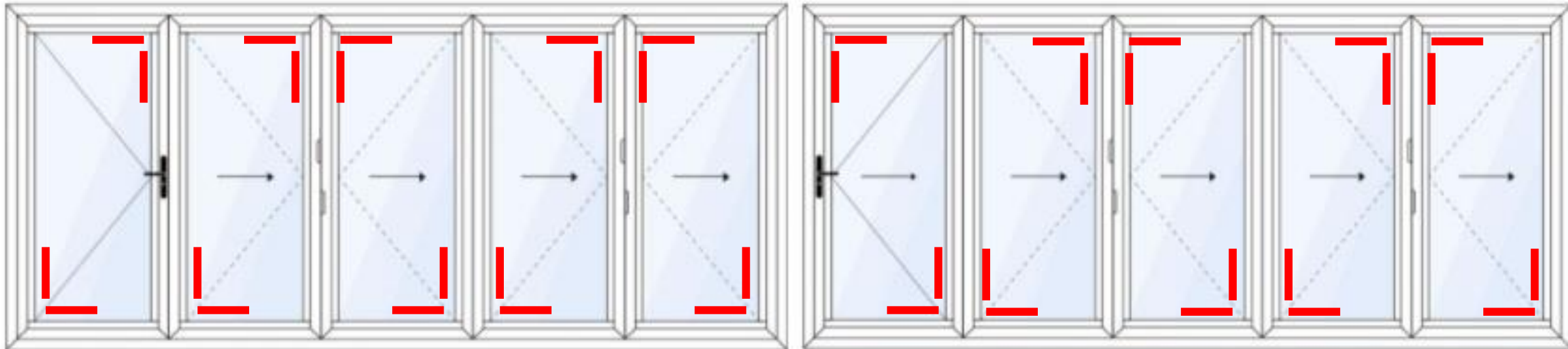

5 DELIGE VOUWWAND MET  
VASTE LOOPDEUR

5 DELIGE VOUWWAND MET  
MEEVOUWENDE LOOPDEUR

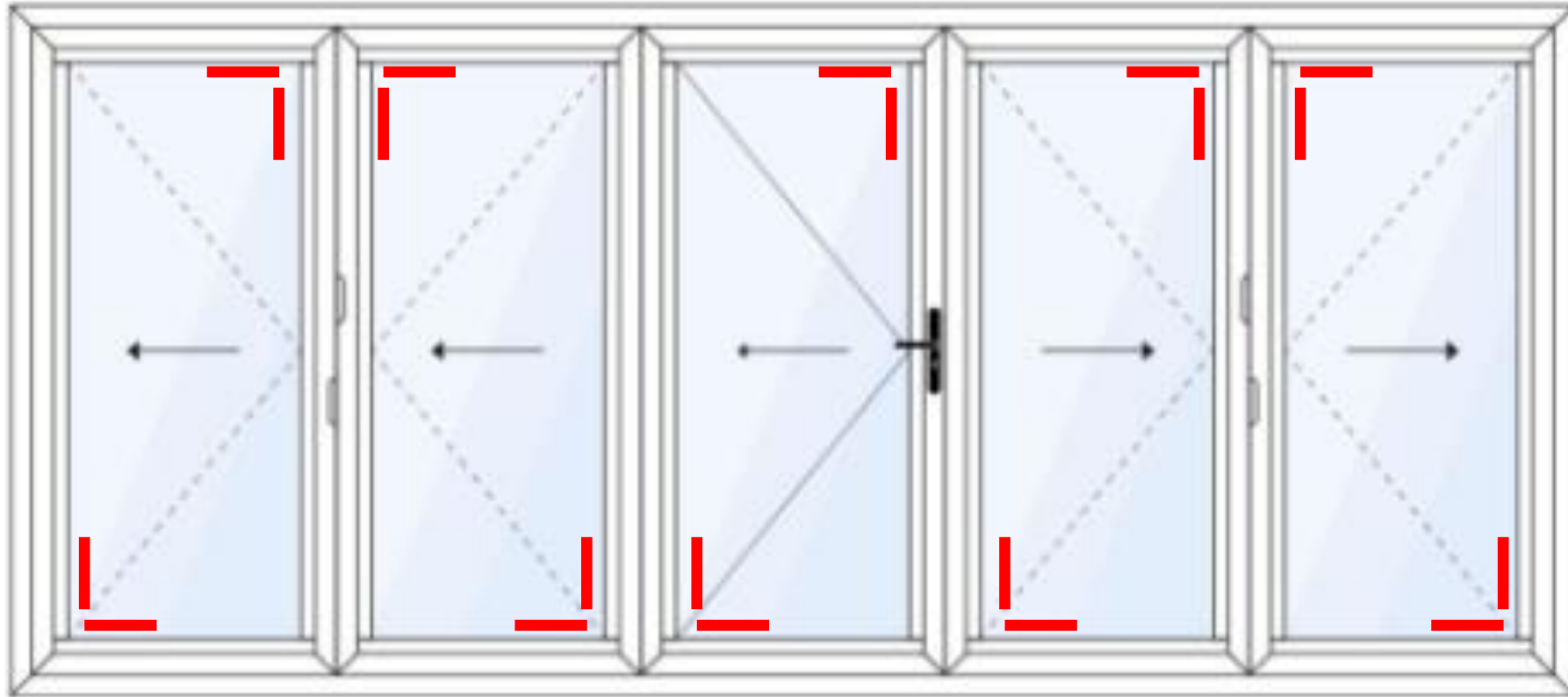

5 DELIGE VOUWWAND MET  
LOOPDEUR IN HET MIDDEN

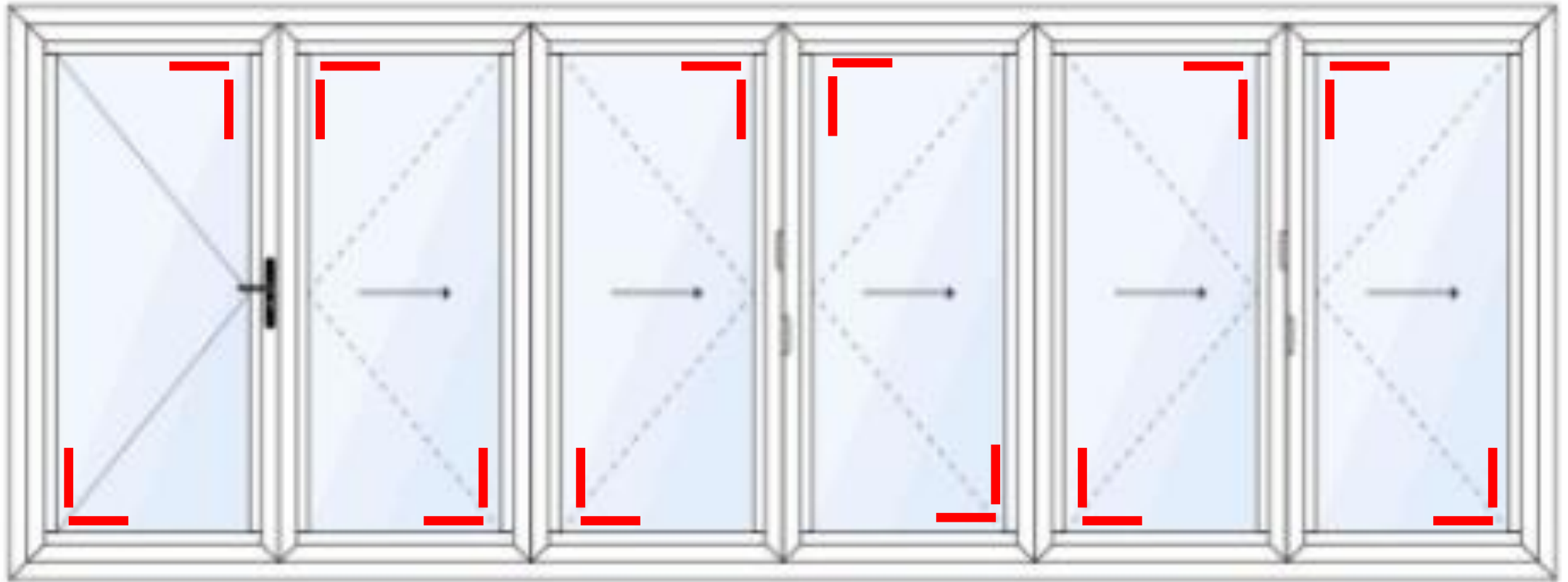

6 DELIGE VOUWWAND MET  
VASTE LOOPDEUR



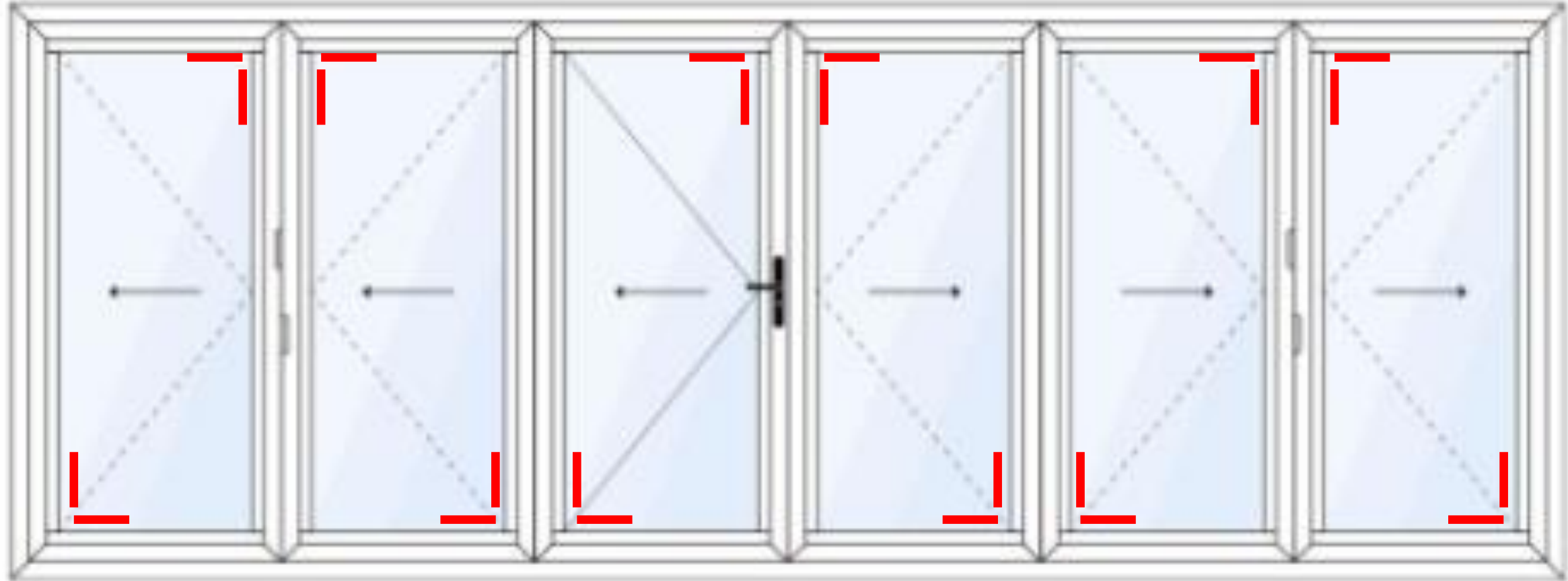

6 DELIGE VOUWWAND MET  
LOOPDEUR IN HET MIDDEN

# VERWIJDEREN VAN GLASLATTEN

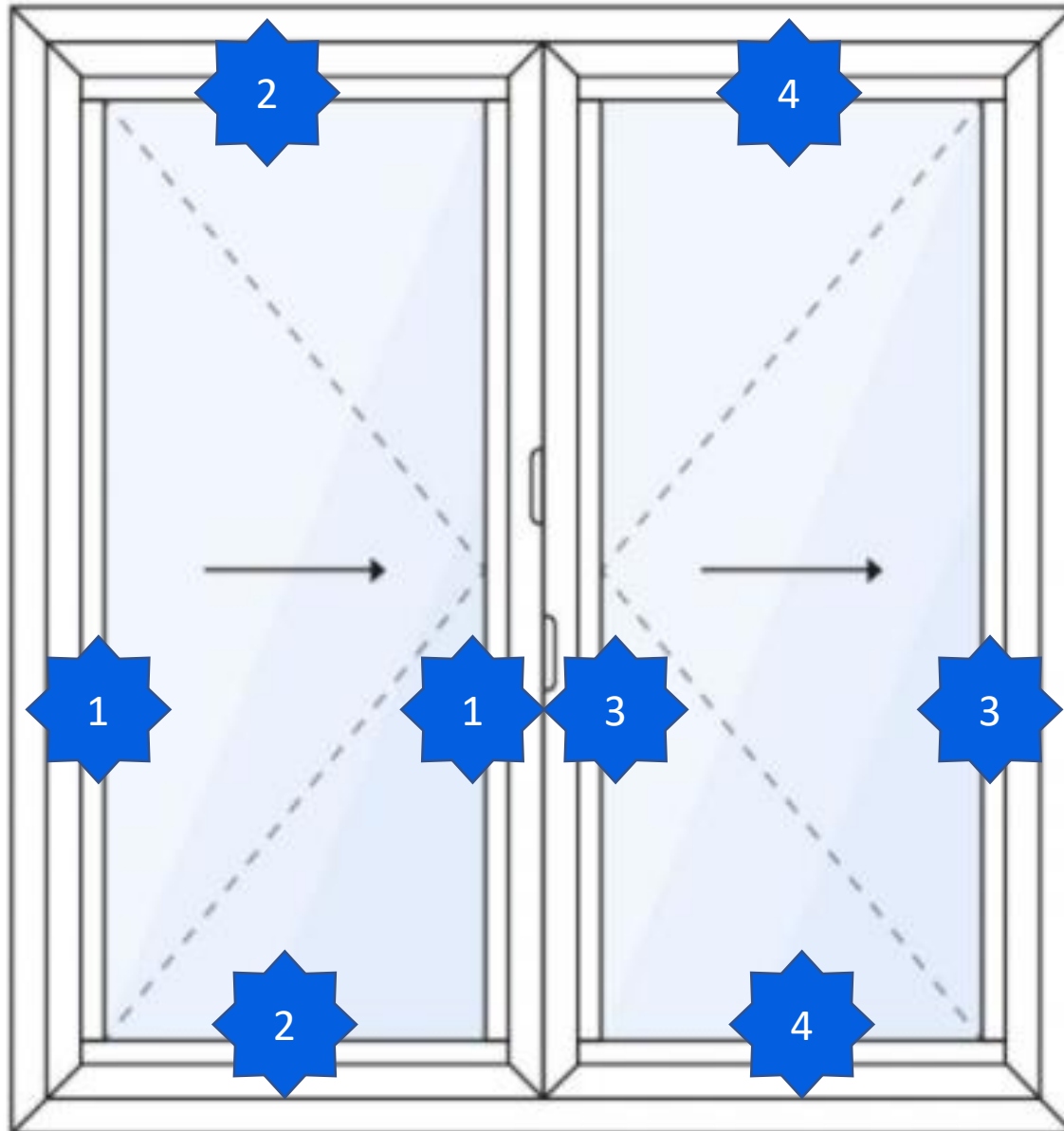

VERWIJDER EERST DE LANGE GLASLATTEN  
DAN DE KORTE  
HAAL ZE NIET DOOR ELKAAR  
ZE MOETEN OP HUN ORGINELE PLEK  
TERUG GEZET WORDEN

HET KAN NAMELIJK ZIJN DAT DE MONTEUR  
IN DE FABRIEK DE LATTEN HEEFT PAS  
GEMAAKT OP DE DEUR WAAR ZE INZITTEN.  
ALS JE DIT NEGEERT KAN HET ZIJN DAT DE  
LANGE GLASLATTEN BIJ TERUG PLAATSEN  
NIET PASSEN EN GAAN KRASSEN OP DE  
KORTE GLASLATTEN

# PLAATSEN VAN HET GLAS – AANBRENGEN GLASBRUGGEN

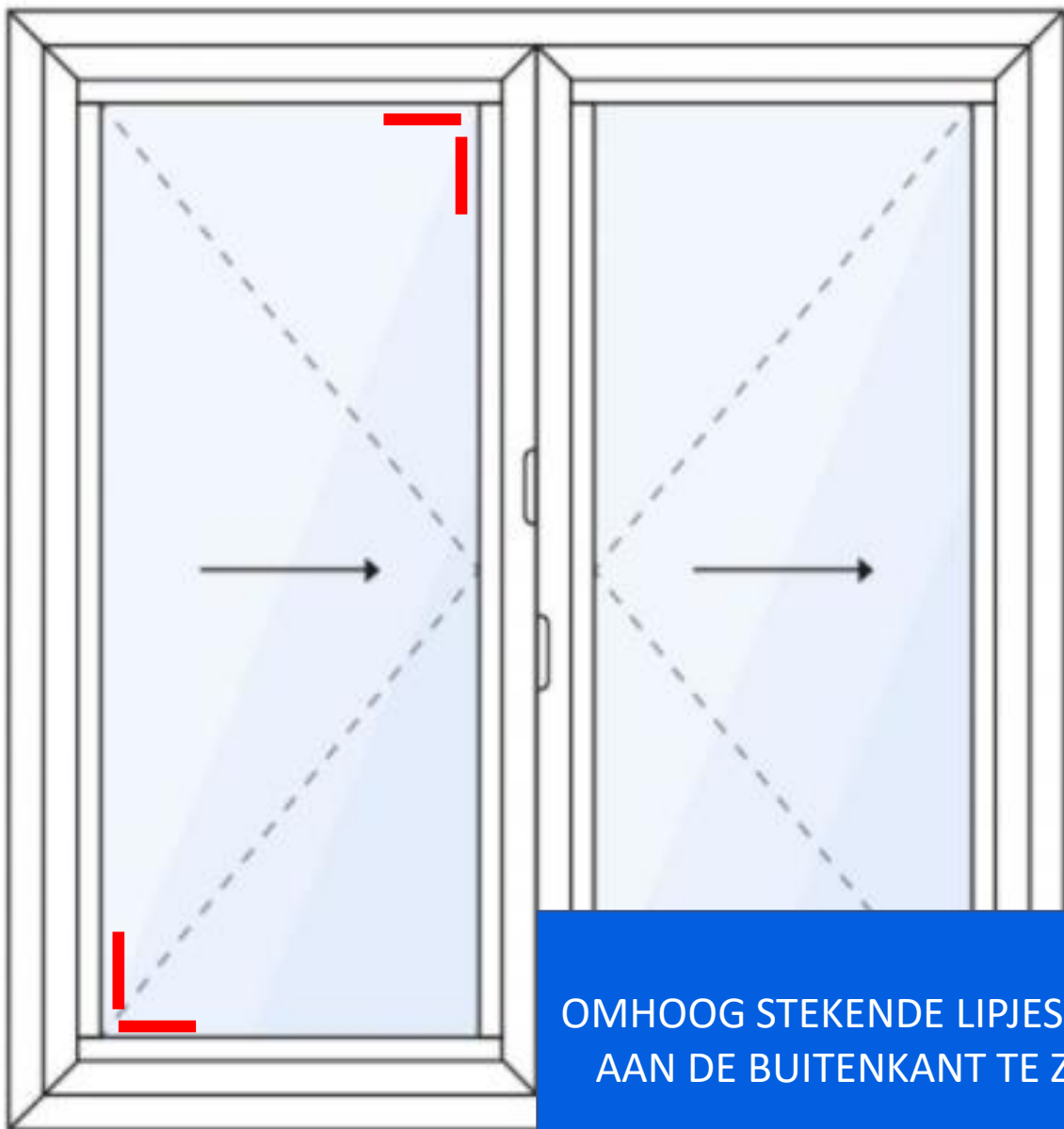

OMHOOG STEKENDE LIPJES DIENEN  
AAN DE BUITENKANT TE ZITTEN

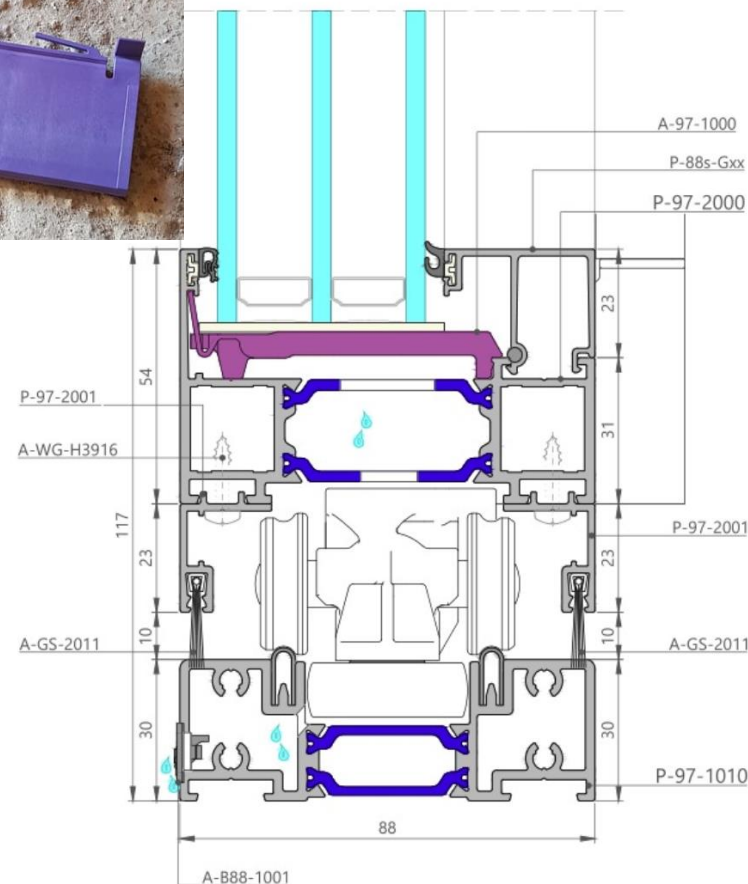

PLAATS DE PAARSE BLOKKEN EERST,  
POSITIES ZOALS BESCHREVEN IN DE  
VORIGE PAGINA'S

# PLAATSEN VAN HET GLAS – AANBRENGEN VULPLATEN

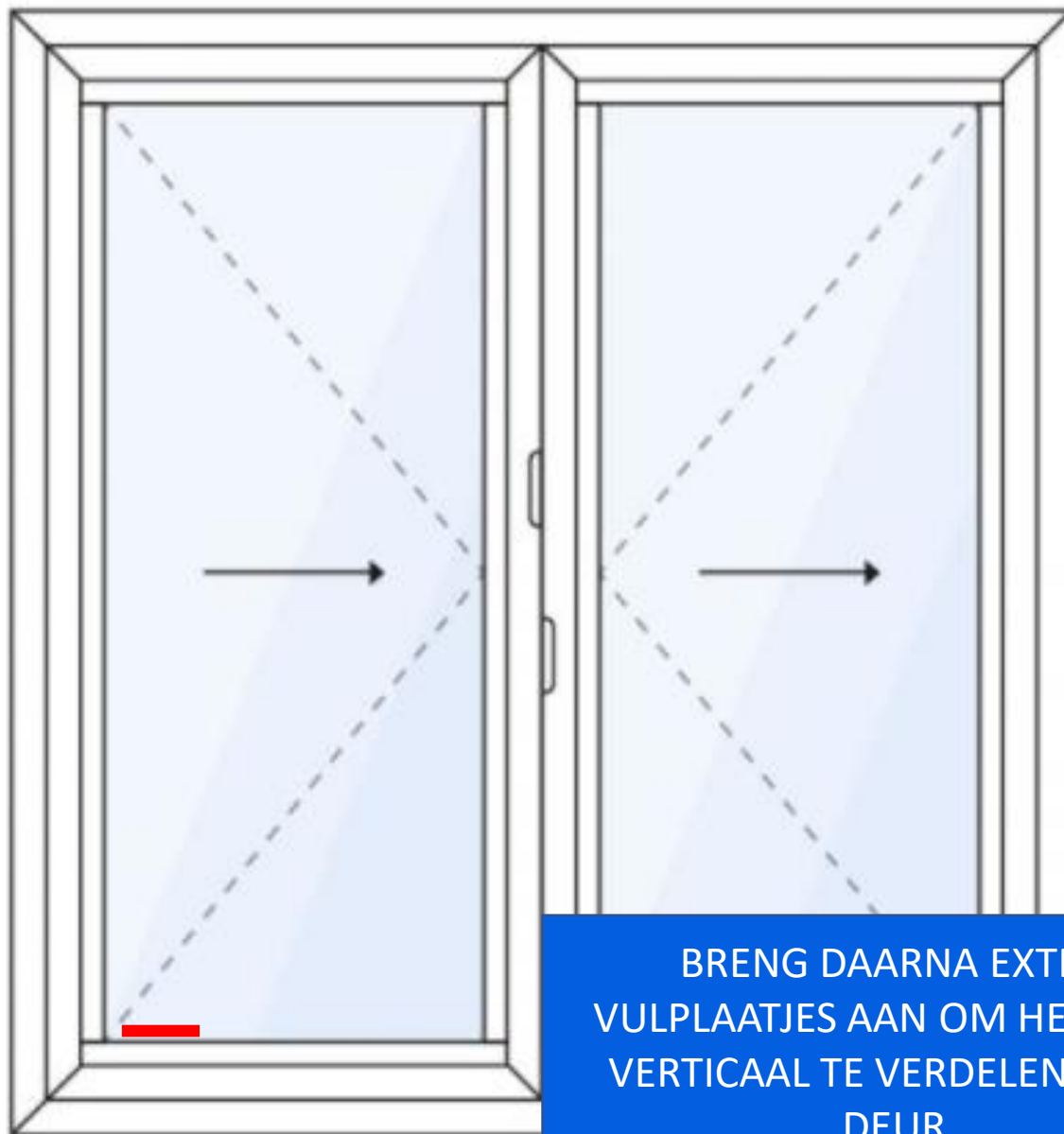

BRENG DAARNA EXTRA  
VULPLAATJES AAN OM HET GLAS  
VERTICAAL TE VERDELEN IN DE  
DEUR

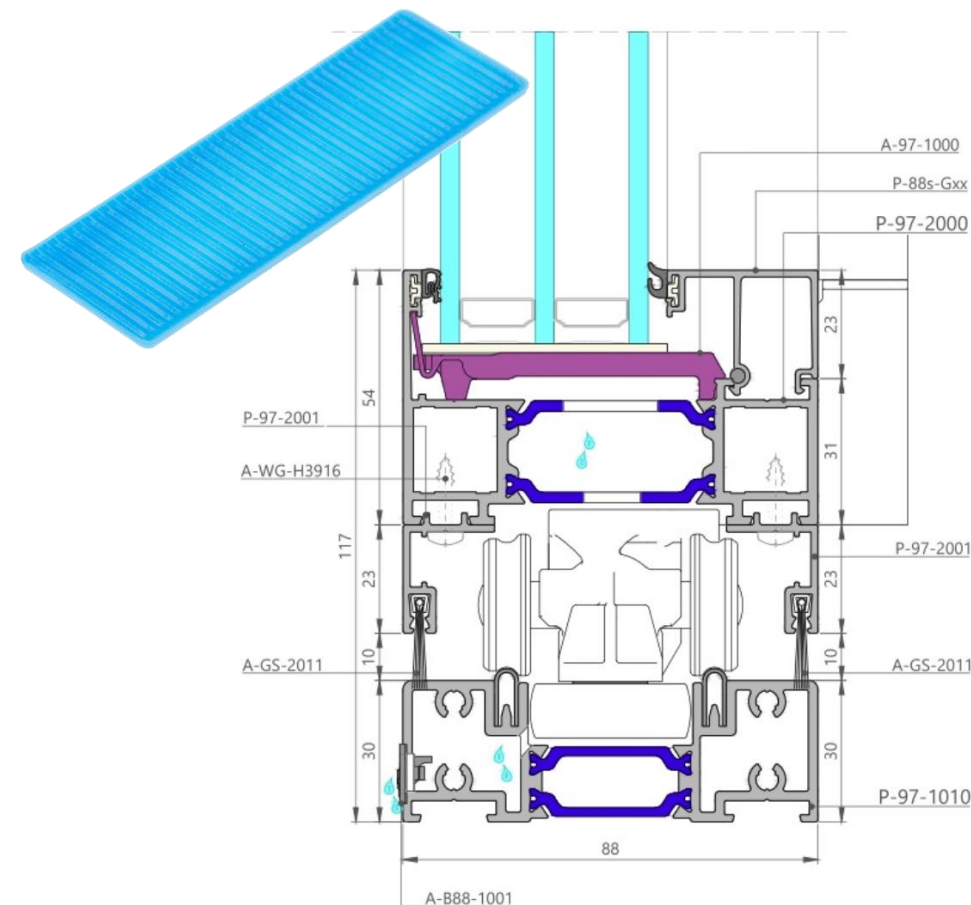

LEG 1 VULPLAATJE OP DEZE  
GLASBRUG EN PLAATS HET GLAS

# PLAATSEN VAN HET GLAS – AANBRENGEN VULPLATEN

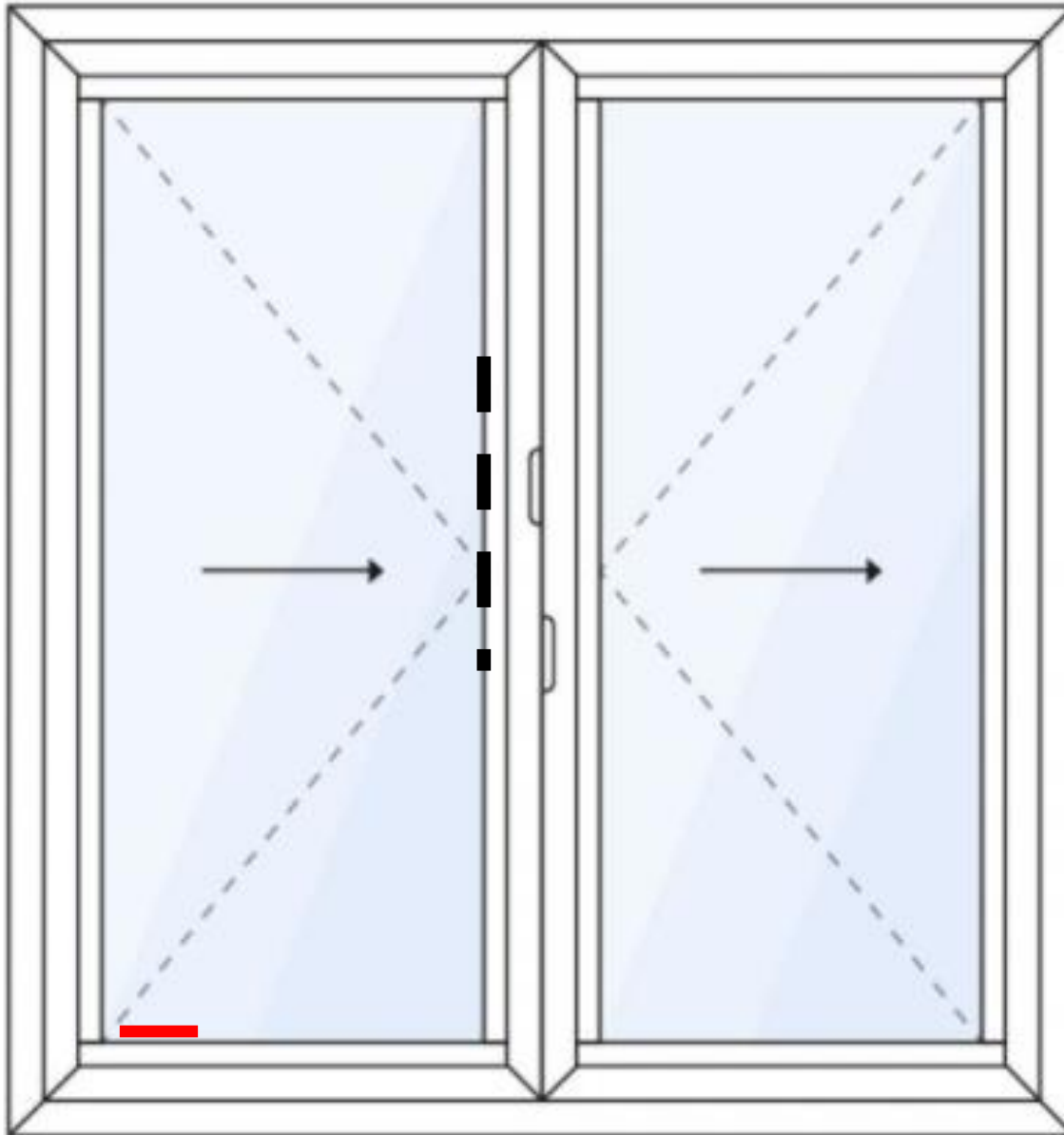

ZET HET GLAS VAST MET EEN KORTE  
GLAS LAT

ZODAT HET GLAS ER NIET MEER UIT  
KAN VALLEN, MAAR JE WEL KUNT  
STELLEN

# PLAATSEN VAN HET GLAS – AANBRENGEN VULPLATEN

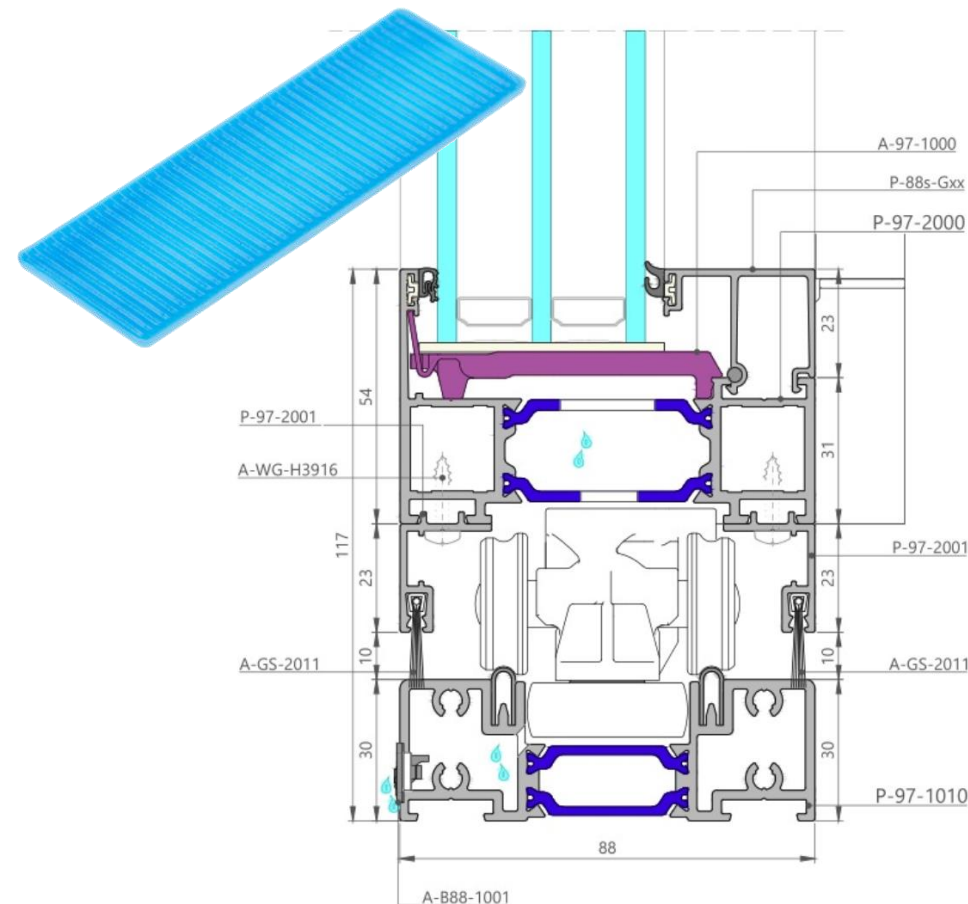
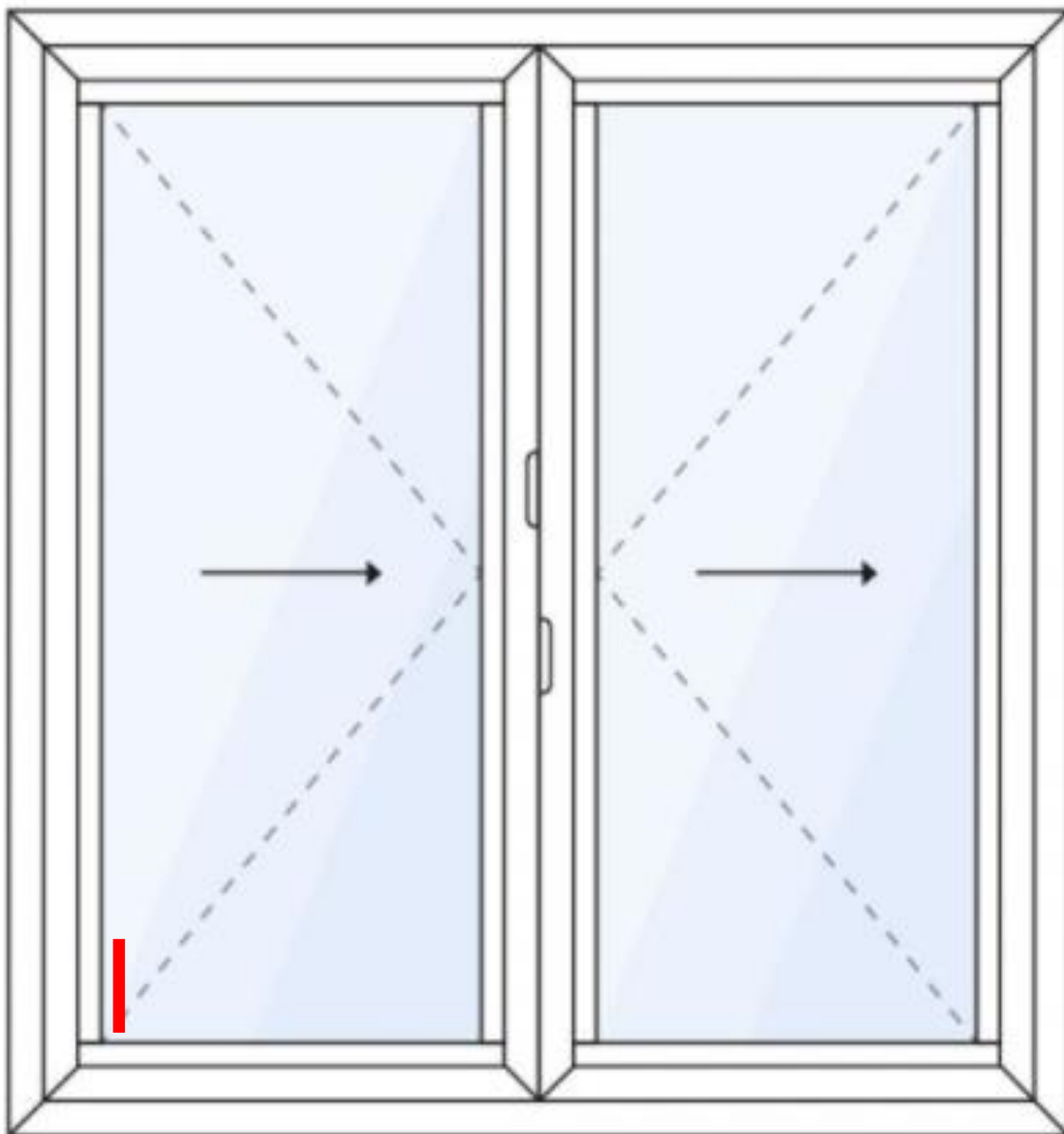

**BRENG NU VULPLAATJES ONDERIN AAN OM HET GLAS HORIZONTAAL TE VERDELEN IN DE DEUR**

# PLAATSEN VAN HET GLAS – AANBRENGEN VULPLATEN

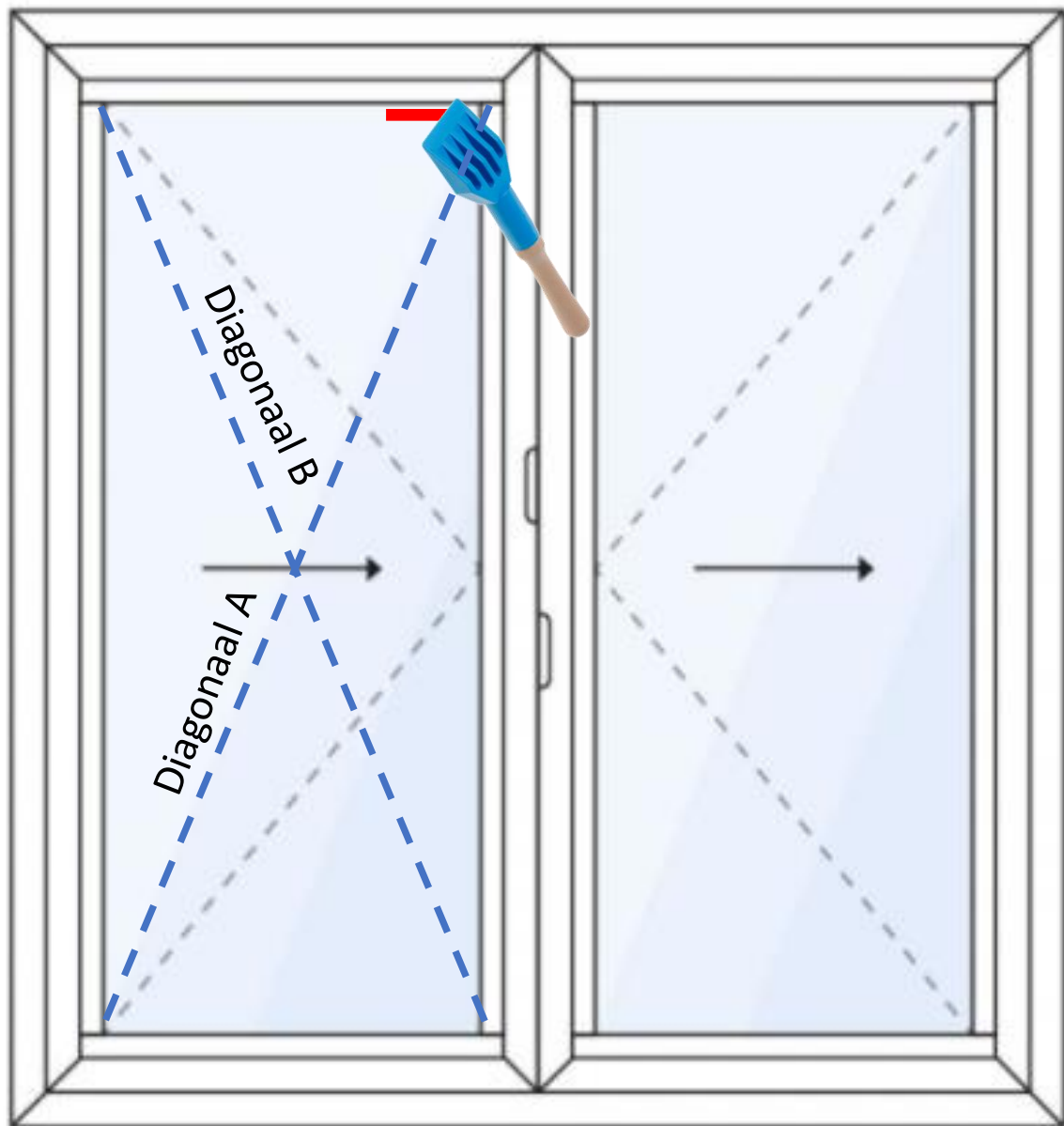

LET OP DAT DIAGONAAL A 1-2 MM GROTER IS DAN DIAGONAAL B ALS DE DEUR NOG IETS NAZET, ZAL HIJ RECHT BLIJVEN

# PLAATSEN VAN HET GLAS – AANBRENGEN VULPLATEN

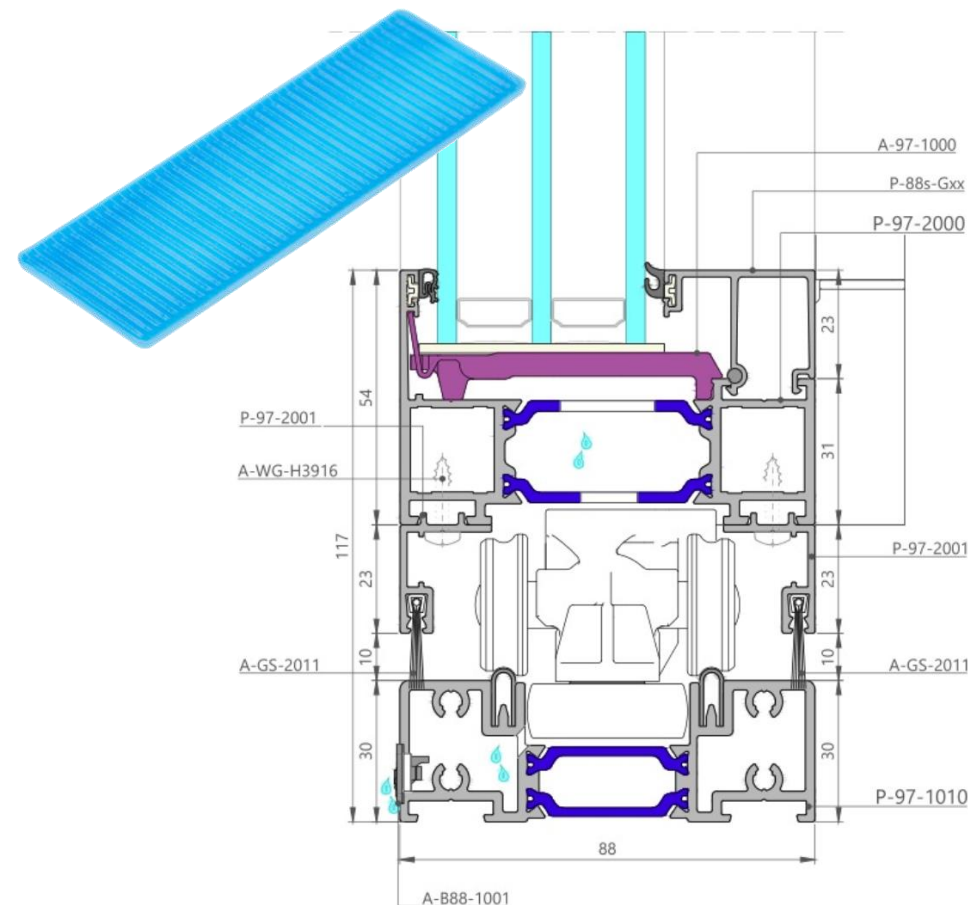
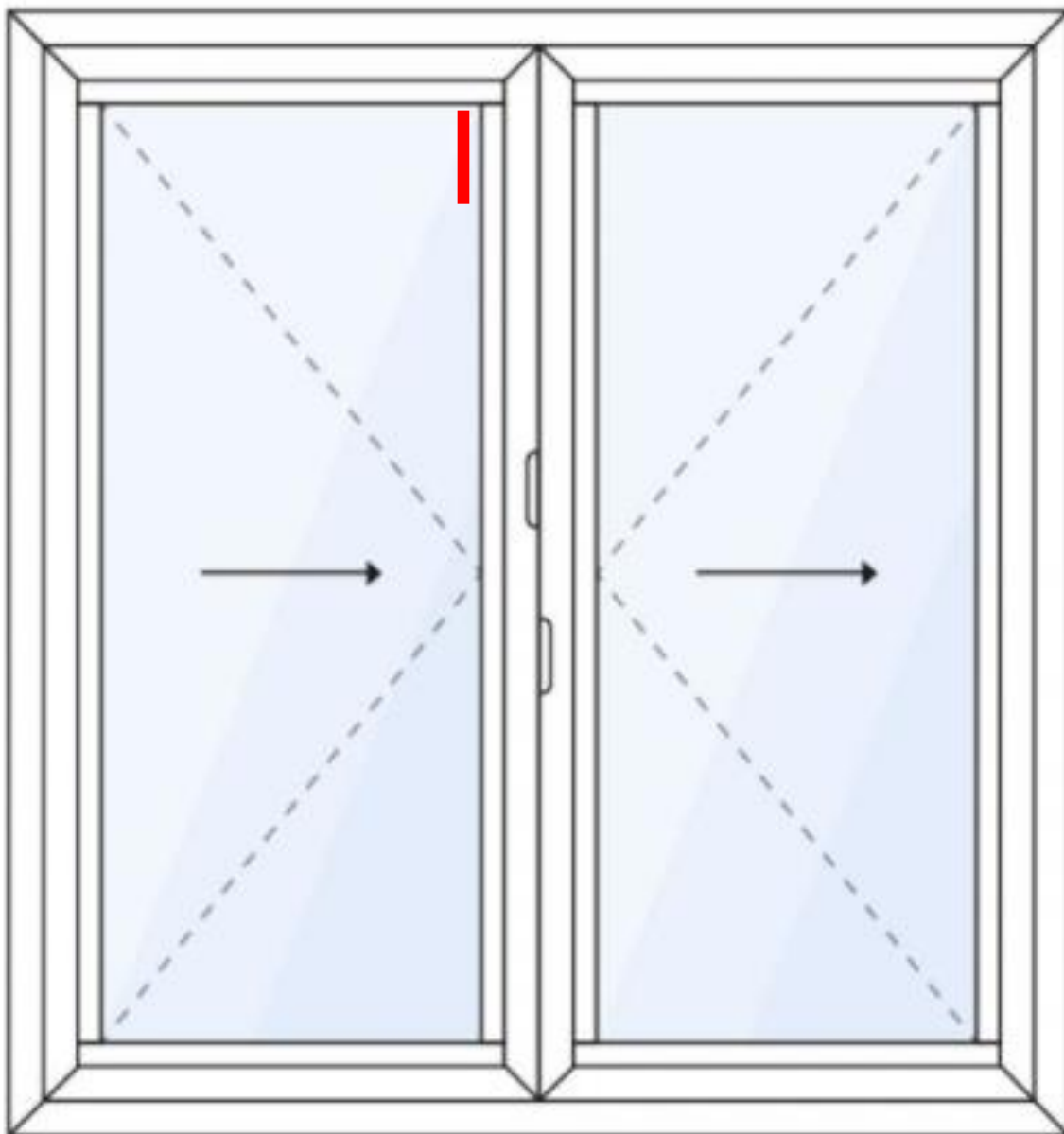

BRENG NU VULPLAATJES BOVENIN AAN OM HET GLAS HORIZONTAAL TE VERDELEN IN DE DEUR



# PLAATSEN VAN HET GLAS – AANBRENGEN VULPLATEN

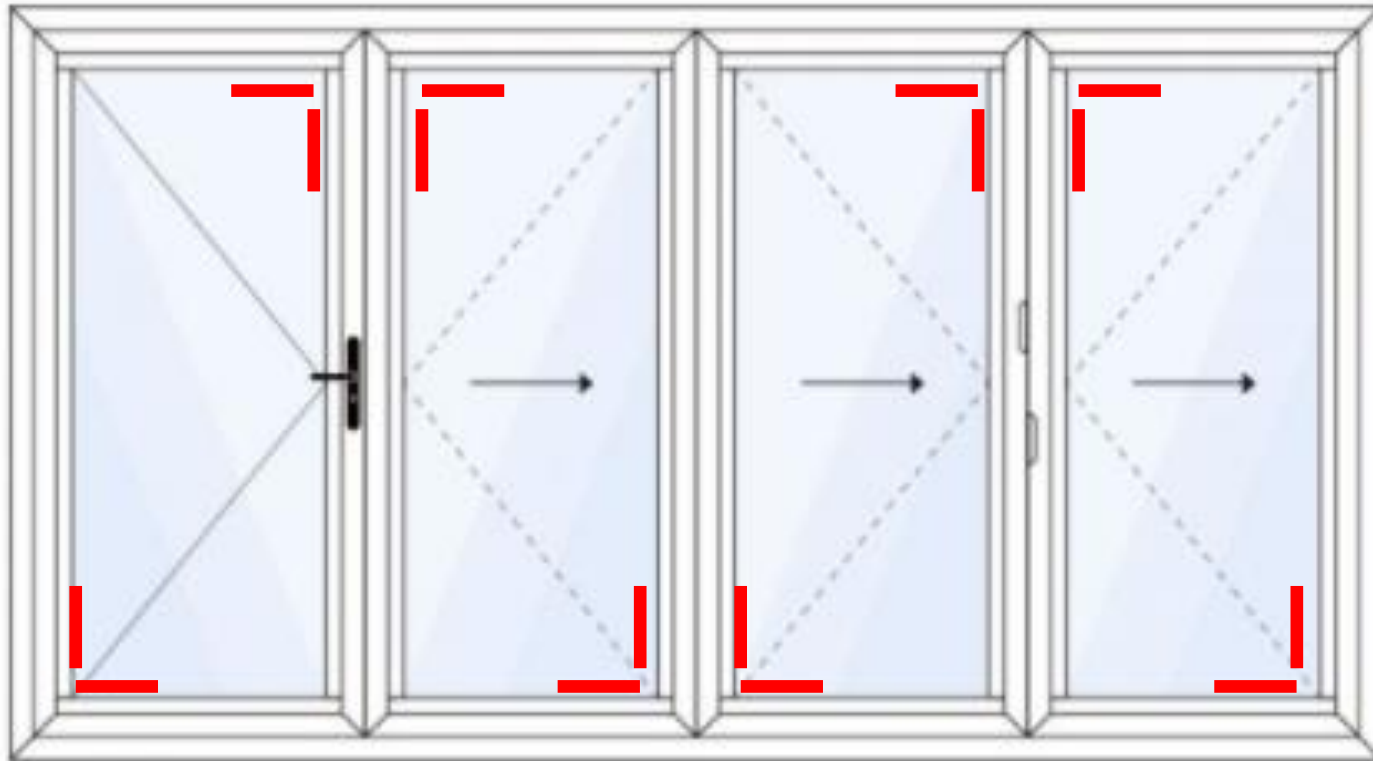

HERHAAL DEZE STAPPEN VOOR  
ALLE DEUREN

LET OP DE JUISTE POSITIES VAN DE  
GLASBRUGGEN/VULPLAATJES

# PLAATSEN VAN HET GLAS – CONTROLEREN ALLE DEUREN

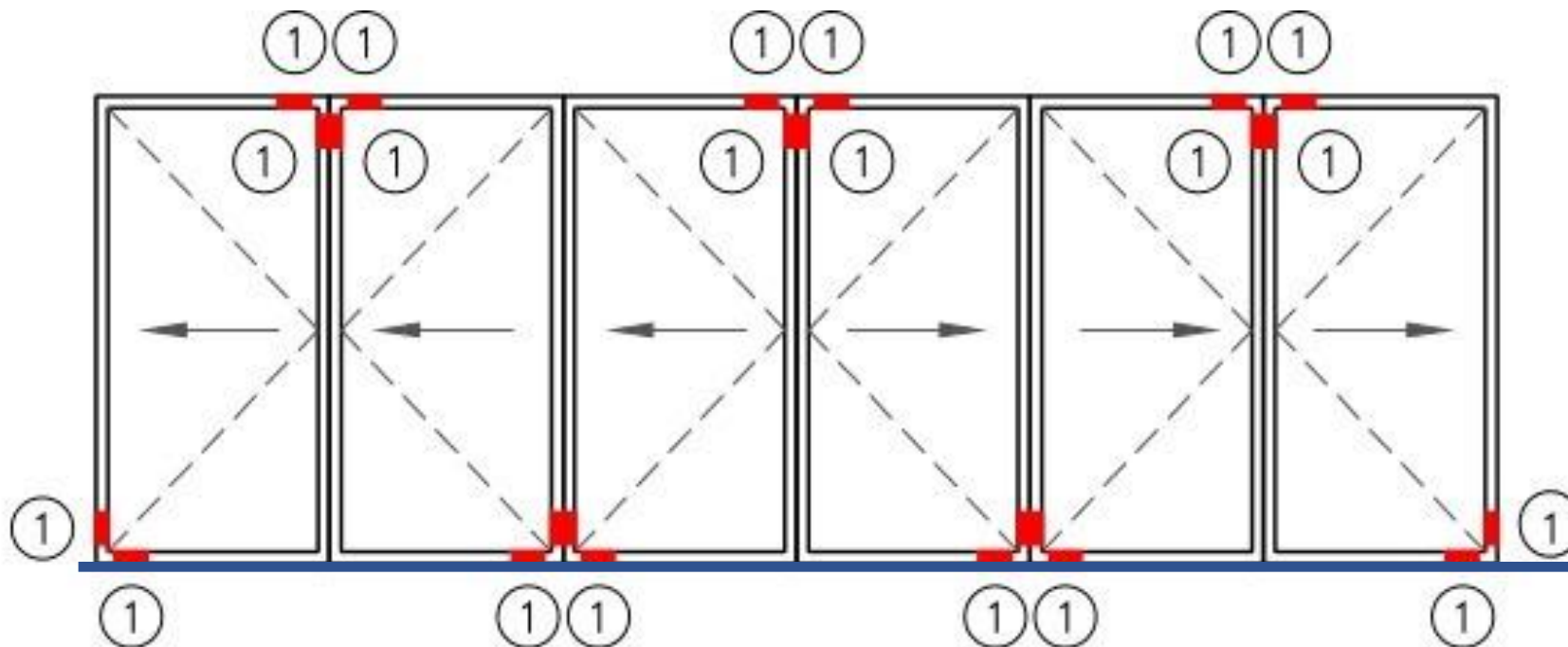

CONTROLEER OF DE ONZIJDE VAN DE DEUREN IN 1 LIJN LIGGEN. GEBRUIK EEN TOUWJTE

ALS DIT NIET HET GEVAL IS ZAL DE VOUWWAND NIET GOED FUNCTIONEREN

BRENG DAN EXTRA VULPLAATJES AAN DAAR WAAR NODIG

# PLAATSEN VAN HET GLAS – TERUG PLAATSEN GLASLATTEN

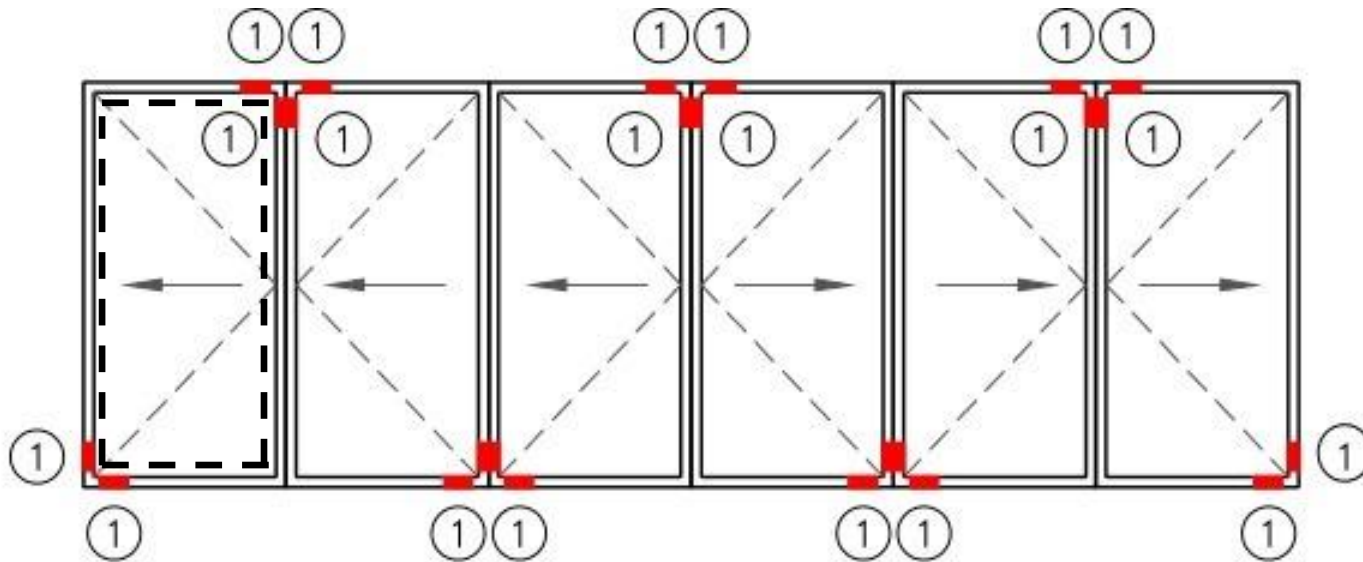

NU KUN JE ALLE GLASLATTEN TERUG  
PLAATSEN.

BEGIN MET DE KORTE GLASLATTEN BOVEN IN  
EN DAARNA ONDERIN

WERK MET TWEE MAN, HOU HET GLAS  
ONDERTUSSEN VAST, ZODAT HET NIET KAN  
VALLEN

LET OP GLASLATTEN NIET DOOR ELKAAR  
HALEN

HET KAN NAMELIJK ZIJN DAT DE MONTEUR IN  
DE FABRIEK DE LATTEN HEEFT PAS GEMAAKT  
OP DE DEUR WAAR ZE INZITTEN.  
ALS JE DIT NEGEERT KAN HET ZIJN DAT DE  
LANGE GLASLATTEN BIJ TERUG PLAATSEN  
NIET PASSEN EN GAAN KRASSEN OP DE  
KORTE GLASLATTEN



Ga uiterst voorzichtig te werk anders beschadigt de glaslat

Bekijk eerst goed welke glaslat je er eerst uit moet halen. Ze sluiten elkaar namelijk op , op de hoeken

LET OP HAAL DE GLASLATTEN NIET DOOR ELKAAR HEEN VAN DE VERSCHILLENDE DELEN. ZE ZIJN PRECIES OP MAAT GEZAAGD EN IN EEN ANDERE COMBINATIE KUNNEN ZE NIET PASSEN EN KRIJG JE KRASSEN. OOK LINKS EN RECHTS EN BOVEN EN ONDER NIET DOORELKAAR HALEN



**Stap 1:**  
Begin altijd met de lange glaslatten en begin in de hoek. Gebruik een standaard kunststof glaslepel

**Stap 2:**  
Druk de glaslepel naar het glas toe, zodat de glaslat loskomt. Lukt het niet, glaslepel dieper insteken

**Stap 3:**  
Hou de glaslat onderin vast, anders springt hij terug en steek de glaslepel hoger in en herhaal stap 2



# Stap 7: Borgen van de scharnieren

# BORGEN SCHARNIEREN ALS MONTAGE HELEMAAL KLAAR IS

Stap 1: Controleren of alle draaidelen goed functioneren, waterpas hangen, niet doorhangen en speling onderzijde tussen deuren en dorpel overal gelijk is

Stap 2: controleer of deuren goed sluiten en makkelijk op slot gaan

Stap 3: Scharnieren borgen met RVS zelf borende schroef (PLATTE KOP)



A-US-T4825

Screw 4.8x25 DIN 7504 T A2

Schroef 4,8x25 A2 DIN 7504 P TX

Vis 4.8x25 A2 DIN 7504 P TX

Wkręć 4.8x25 DIN 7504 T A2

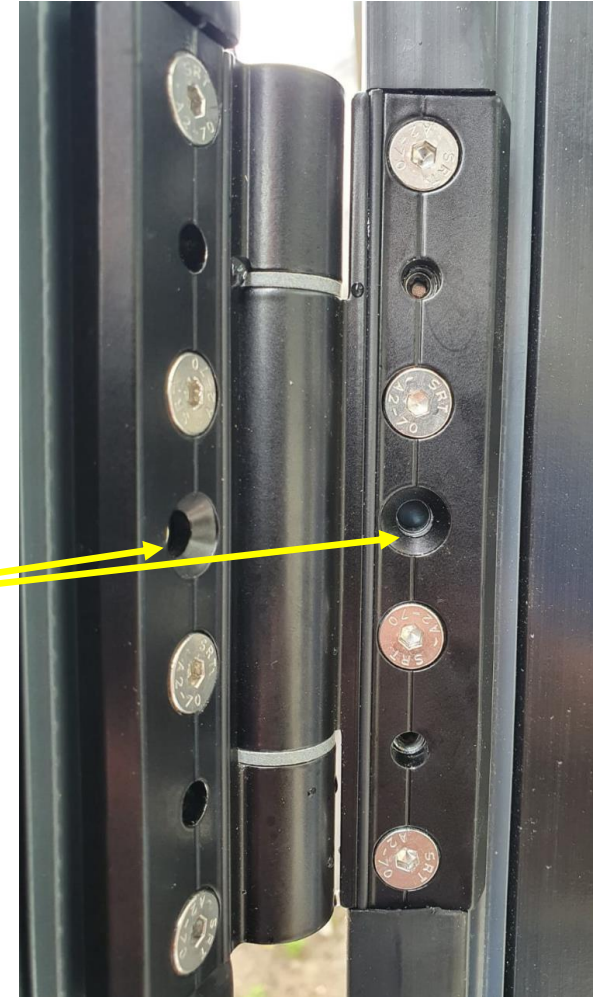

Pas als je zeker weet dat alles goed werkt, want dit kan maar 1 x

Einde